

BRABURA

OUTDOOR KITCHENS

BRABURA
OUTDOOR KITCHENS

**Stainless Steel
Outdoor Kitchens**

La cuisine d'extérieur
en inox thermolaqué



BRABURA
GRILLS

Brabura Outdoor Kitchens	04
Modula Outdoor Kitchens Cuisines d'extérieur Modula	10
LITE Series Kitchens Cuisines série LITE	48
Grills Barbecues	54
Kalentia & Gelantia	66
Accessories Accessoires	88
Technical data Données techniques	108
Warranty Garantie	134

Love the Outdoors

At Brabura Grills, our purpose is to bring people together through the joy of outdoor cooking, where every meal turns into an unforgettable memory. We offer our expertise to create a welcoming environment where family and friends gather, share stories, and savor life. Discover the art of sharing unique moments with Brabura Grills.

"Together, we craft exciting moments"

Chez Brabura Grills, notre objectif est de rassembler les gens autour du plaisir de cuisiner en plein air, où chaque repas devient un souvenir inoubliable. Nous mettons notre expertise à votre service pour créer une ambiance chaleureuse où famille et amis se retrouvent, partagent des histoires et profitent de la vie. Découvrez l'art de partager des moments uniques avec Brabura Grills.

"Ensemble, nous créons des moments inoubliables"



Family Tradition of more than 45 years

Une tradition familiale de plus de 45 ans

At Brabura, we are more than just a company; we are a community bound by passion and a vision to revolutionize the outdoor culinary experience. Our story begins in the heart of tradition, surrounded by master craftsmen and a heritage of over 45 years in crafting grills and griddles for the European market. A group of friends dared to dream big and gave life to Brabura.

What sets us apart is not only the quality of our products but the unwavering determination that has driven us to explore the world in pursuit of culinary excellence. Every experience enriches our vision and becomes a fundamental ingredient in Brabura's recipe. The Mediterranean culture, with its love for great food and outdoor living, is woven into the very fabric of our company.

Chez Brabura, nous sommes plus qu'une entreprise, nous sommes une communauté unie par la passion et la vision de transformer l'expérience culinaire en plein air. Notre histoire commence au cœur de la tradition, où, entourés de maîtres artisans et forts d'un héritage de plus de 45 ans dans la fabrication de barbecues et de planchas pour le marché européen, un groupe d'amis a décidé de voir grand et de donner vie à Brabura.

Ce qui nous distingue, ce n'est pas seulement la qualité de nos produits, mais aussi la détermination inébranlable qui nous a amenés à explorer le monde à la recherche de l'excellence culinaire. Chaque expérience enrichit notre vision et devient un ingrédient essentiel de la recette de Brabura. La culture méditerranéenne, avec sa passion pour la bonne cuisine et la vie en plein air, est tissée dans chaque fibre de notre entreprise.

With over two decades dedicated to designing and manufacturing outdoor cooking appliances for the European market, we have built a solid reputation. Our commitment to innovation and quality is unparalleled. We are a company that values closeness and customer satisfaction, where our entrepreneurial spirit melds with experience and dedication to deliver cutting-edge solutions and high-quality products.

At Brabura, each day presents an opportunity to make outdoor cooking exciting and delightful. We are deeply passionate about what we do, and this passion is reflected in all our products and the service we provide. We are here to ensure that you and your family enjoy special moments outdoors, with the certainty that Brabura stands by your side, ready to meet your culinary needs.

We invite you to join us on this exhilarating journey. Discover the Brabura difference and transform your outdoor kitchen into an authentic culinary paradise.

Avec plus de deux décennies consacrées à la conception et à la fabrication d'appareils de cuisine en plein air pour le marché européen, nous avons forgé une solide réputation. Notre engagement en faveur de l'innovation et de la qualité est inégalé. Nous sommes une entreprise qui valorise la proximité et la satisfaction du client, et notre esprit d'entreprise se combine à notre expérience et à notre dévouement pour offrir des solutions de pointe et des produits de haute qualité.

Chez Brabura, chaque jour est une occasion de rendre la cuisine en plein air passionnante et délicieuse. Nous sommes passionnés par ce que nous faisons, et cela se reflète dans tous nos produits et dans le service que nous offrons. Nous sommes là pour que vous et votre famille puissiez profiter de moments privilégiés en plein air, avec la certitude que Brabura est à vos côtés, prêt à répondre à vos besoins culinaires.

Nous vous invitons à nous rejoindre dans cette aventure passionnante. Découvrez la différence Brabura et transformez votre cuisine en plein air en un véritable paradis culinaire.



Embark on a culinary journey with Brabura!

Plongez dans un univers culinaire passionnant
univers culinaire passionnant avec Brabura !

Where every product, from our grills and griddles to our outdoor kitchens, is meticulously designed to elevate your outdoor cooking experience.

Gather your family and friends, ignite your creativity, and craft delicious creations in your garden oasis.

Whether it's an irresistibly delectable Mediterranean breakfast, an exquisite rib-eye steak, or a perfectly crafted burger, our products empower you to unleash the chef within while relishing an exceptional ambiance in your outdoor space.

Brabura offers you a world of culinary possibilities!

Chacun de nos produits – barbecues, grills et cuisines d'extérieur – est conçu pour magnifier l'art de cuisiner en plein air.

Recevez famille et amis, laissez libre cours à votre créativité et révélez le chef qui sommeille en vous en préparant de beaux plats, simples et authentiques, dans votre propre espace extérieur.

Qu'il s'agisse d'une côte de bœuf grillée et fondante, de brochettes d'agneau aux herbes, de poissons entiers cuits à la braise ou encore de légumes de saison rôtis – aubergines, courgettes, poivrons ou maïs – nos produits vous permettent d'explorer toutes les facettes de la cuisine au barbecue.

Brabura vous offre une expérience culinaire en extérieur, généreuse et sans limites.



Modula Outdoor Kitchens Cuisines d'extérieur Modula



Modula Outdoor Kitchen

At Brabura, we offer you intelligent solutions for outdoor kitchens. When you combine these modules with our innovative cooking appliances, the result is an unparalleled outdoor culinary experience.

The choice is in your hands!



Explore the versatility of our outdoor kitchen modules, where you take the reins of design to create a unique space that fully adapts to your needs and budget.

Crafted with high-quality materials that stand the test of time. From durable stainless steel with double powder coating, certified by Qualisteelcoat, to robust bamboo wood capable of withstanding the most demanding environments. These materials not only ensure durability but also add style to your outdoor space.

Our kitchen modules are specifically designed to seamlessly fit with our entire range of cooking appliances, such as barbecues and griddles.

They also include surprising features like a tray for gas cylinder extraction, spacious storage drawers, and hinges with guides that ensure a perfect fit for doors and drawers.

But what truly makes our kitchens unique is our innovative Neolith countertop. Available in two elegant finishes: Iron Frost and Iron Satin, in black and white, respectively. These porcelain materials are exceptionally resistant to the elements, thanks to their non-porous surface, which can also withstand scratches and high temperatures.

Découvrez la polyvalence de nos modules de cuisine d'extérieur, où vous avez la possibilité de prendre en main la conception afin de créer un espace unique qui s'adapte parfaitement à vos besoins et à votre budget.

Fabriqués à partir de matériaux de haute qualité qui résistent à l'épreuve du temps. De l'acier inoxydable durable à double revêtement en poudre certifié par Qualisteelcoat au bois de bambou robuste, capable de résister aux environnements les plus exigeants. Ces matériaux garantissent non seulement la durabilité, mais apportent également du style à votre espace extérieur.

Nos modules de cuisine sont spécialement conçus pour s'intégrer parfaitement à toute notre gamme d'appareils de cuisson, tels que les barbecues et les planchas.

Cuisines d'extérieur Modula

Chez Brabura, nous vous proposons des solutions intelligentes pour les cuisines extérieures. En combinant ces modules avec nos appareils de cuisson innovants, vous bénéficiez d'une expérience culinaire en plein air sans pareille.

Le choix vous appartient.

De plus, ils intègrent des caractéristiques surprenantes, telles qu'un plateau pour retirer la bouteille de gaz, de grands tiroirs de rangement et des glissières à charnières qui garantissent un ajustement parfait des portes et des tiroirs.

Ce qui rend nos cuisines vraiment uniques, c'est notre plan de travail Neolith innovant. Disponible en huit finitions élégantes. Ces matériaux en grès cérame sont exceptionnellement résistants aux intempéries, grâce à leur surface non poreuse, qui peut également supporter les rayures et les températures élevées.

Cooking Cuisine



KC 80 Grill

Ref BKC0034



SPECIFICATIONS · CARACTÉRISTIQUES

Module Measurements Dimensions du module	W 78.4 x D 70 x H 92 cm
Countertop Material Matériau du plan de travail	Neolith sintered stone Pierre frittée Neolith
Body Material Matériau	Ultra durable powder coated stainless steel (Qualisteelcoat) Acier inoxydable avec revêtement en poudre ultra-résistant (Qualisteelcoat)
Number of Doors Nombre de portes	2
Magnetic Close Door Fermeture magnétique de la porte	✓
Soft Close Hinge Charnières à fermeture douce	✓
Gas Bottle Support Support pour bouteille de gaz	✓
Accessible Leveling Feet Pieds réglables Accessibles	✓
Grill & End Panels not included Barbecue et panneaux latéraux non inclus	

Customise Top Finish · Personnalisation du plan de travail

- | | |
|--|--|
|  Nero Zimbawe |  Basalt Black |
|  Pietra Di Luna |  Iron Corten |
|  Iron Frost |  Pietra Di Osso |
|  Summer Dala |  Barro |

Set Cabinet Colour · Choix de la couleur du module

- | | |
|--|--|
|  Anthracite Grey
Gris anthracite |  Pearl White
Blanc perle |
|--|--|

Select Handle · Sélection de la poignée

- | | | |
|---|--|---|
|  Wood
Bambou |  Matte Black
Noir mat |  Silver
Métallique |
|---|--|---|

KC 100 Grill

Ref BKC0006



SPECIFICATIONS · CARACTÉRISTIQUES

Module Measurements Dimensions du module	W 100 x D 70 x H 92 cm
Countertop Material Matériau du plan de travail	Neolith sintered stone Pierre frittée Neolith
Body Material Matériau	Ultra durable powder coated stainless steel (Qualisteelcoat) Acier inoxydable avec revêtement en poudre ultra-résistant (Qualisteelcoat)
Number of Doors Nombre de portes	2
Magnetic Close Door Fermeture magnétique de la porte	✓
Soft Close Hinge Charnières à fermeture douce	✓
Accessible Leveling Feet Pieds réglables Accessibles	✓
Grill & End Panels not included Barbecue et panneaux latéraux non inclus	

Customise Top Finish · Personnalisation du plan de travail

● Nero Zimbawe	● Basalt Black
● Pietra Di Luna	● Iron Corten
● Iron Frost	● Pietra Di Osso
● Summer Dala	● Barro

Set Cabinet Colour · Choix de la couleur du module

● Anthracite Grey Gris anthracite	● Pearl White Blanc perle
--------------------------------------	------------------------------

Select Handle · Sélection de la poignée

Wood Bambou	Matte Black Noir mat	Silver Métallique
----------------	-------------------------	----------------------



KC 120 Grill

Ref BKC0005



SPECIFICATIONS · CARACTÉRISTIQUES

Module Measurements Dimensions du module	W 118.4 x D 70 x H 92 cm
Countertop Material Matériau du plan de travail	Neolith sintered stone Pierre frittée Neolith
Body Material Matériau	Ultra durable powder coated stainless steel (Qualisteelcoat) Acier inoxydable avec revêtement en poudre ultra-résistant (Qualisteelcoat)
Number of Doors Nombre de portes	2
Magnetic Close Door Fermeture magnétique de la porte	✓
Soft Close Hinge Charnières à fermeture douce	✓
Gas Bottle Support Support pour bouteille de gaz	✓
Accessible Leveling Feet Pieds réglables Accessibles	✓
Grill & End Panels not included Barbecue et panneaux latéraux non inclus	

Customise Top Finish · Personnalisation du plan de travail

● Nero Zimbawe	● Basalt Black
● Pietra Di Luna	● Iron Corten
● Iron Frost	● Pietra Di Osso
● Summer Dala	● Barro

Set Cabinet Colour · Choix de la couleur du module

● Anthracite Grey Gris anthracite	● Pearl White Blanc perle
--------------------------------------	------------------------------

Select Handle · Sélection de la poignée

Wood Bambou	Matte Black Noir mat	Silver Métallique
----------------	-------------------------	----------------------



KC 120 Drop-In Grill

Ref BKC0028



SPECIFICATIONS · CARACTÉRISTIQUES

Module Measurements Dimensions du module	W 118.4 x D 70 x H 92 cm
Countertop Material Matériau du plan de travail	Neolith sintered stone Pierre frittée Neolith
Body Material Matériau	Ultra durable powder coated stainless steel (Qualisteelcoat) Acier inoxydable avec revêtement en poudre ultra-résistant (Qualisteelcoat)
Number of Doors Nombre de portes	2
Magnetic Close Door Fermeture magnétique de la porte	✓
Soft Close Hinge Charnières à fermeture douce	✓
Gas Bottle Support Support pour bouteille de gaz	✓
Accessible Leveling Feet Pieds réglables Accessibles	✓

Grill & End Panels not included
Barbecue et panneaux latéraux non inclus

Customise Top Finish · Personnalisation du plan de travail

● Nero Zimbawe	● Basalt Black
● Pietra Di Luna	● Iron Corten
● Iron Frost	● Pietra Di Osso
● Summer Dala	● Barro

Set Cabinet Colour · Choix de la couleur du module

● Anthracite Grey Gris anthracite	● Pearl White Blanc perle
--------------------------------------	------------------------------

Select Handle · Sélection de la poignée

Wood Bambou	Matte Black Noir mat	Silver Métallique
----------------	-------------------------	----------------------



KC 80 Plancha

Ref BKC0007



SPECIFICATIONS · CARACTÉRISTIQUES

Module Measurements Dimensions du module	W 78.4 x D 70 x H 92 cm
Countertop Material Matériau du plan de travail	Neolith sintered stone Pierre frittée Neolith
Body Material Matériau	Ultra durable powder coated stainless steel (Qualisteelcoat) Acier inoxydable avec revêtement en poudre ultra-résistant (Qualisteelcoat)
Number of Doors Nombre de portes	2
Magnetic Close Door Fermeture magnétique de la porte	✓
Soft Close Hinge Charnières à fermeture douce	✓
Gas Bottle Support Support pour bouteille de gaz	✓
Accessible Leveling Feet Pieds réglables Accessibles	✓

Plancha & End Panels not included
Plancha et panneaux latéraux non inclus

Customise Top Finish · Personnalisation du plan de travail

● Nero Zimbawe	● Basalt Black
● Pietra Di Luna	● Iron Corten
● Iron Frost	● Pietra Di Osso
● Summer Dala	● Barro

Set Cabinet Colour · Choix de la couleur du module

● Anthracite Grey Gris anthracite	● Pearl White Blanc perle
--------------------------------------	------------------------------

Select Handle · Sélection de la poignée

Wood Bambou	Matte Black Noir mat	Silver Métallique
----------------	-------------------------	----------------------



KC 100 Plancha









Ref BKC0023



SPECIFICATIONS · CARACTÉRISTIQUES

Module Measurements Dimensions du module	W 100 x D 70 x H 92 cm
Countertop Material Matériau du plan de travail	Neolith sintered stone Pierre frittée Neolith
Body Material Matériau	Ultra durable powder coated stainless steel (Qualisteelcoat) Acier inoxydable avec revêtement en poudre ultra-résistant (Qualisteelcoat)
Number of Doors Nombre de portes	2
Magnetic Close Door Fermeture magnétique de la porte	✓
Soft Close Hinge Charnières à fermeture douce	✓
Gas Bottle Support Support pour bouteille de gaz	✓
Accessible Leveling Feet Pieds réglables Accessibles	✓
Plancha & End Panels not included Plancha et panneaux latéraux non inclus	

Customise Top Finish · Personnalisation du plan de travail

 Nero Zimbabwe	 Basalt Black
 Pietra Di Luna	 Iron Corten
 Iron Frost	 Pietra Di Osso
 Summer Dala	 Barro

Set Cabinet Colour · Choix de la couleur du module

 Anthracite Grey Gris anthracite	 Pearl White Blanc perle
--	--

Select Handle · Sélection de la poignée

 Wood Bambou	 Matte Black Noir mat	 Silver Métallique
---	---	--



KC 120 Plancha







Ref BKC0024



SPECIFICATIONS · CARACTÉRISTIQUES

Module Measurements Dimensions du module	W 118.4 x D 70 x H 92 cm
Countertop Material Matériau du plan de travail	Neolith sintered stone Pierre frittée Neolith
Body Material Matériau	Ultra durable powder coated stainless steel (Qualisteelcoat) Acier inoxydable avec revêtement en poudre ultra-résistant (Qualisteelcoat)
Number of Doors Nombre de portes	2
Magnetic Close Door Fermeture magnétique de la porte	✓
Soft Close Hinge Charnières à fermeture douce	✓
Gas Bottle Support Support pour bouteille de gaz	✓
Accessible Leveling Feet Pieds réglables Accessibles	✓
Plancha & End Panels not included Plancha et panneaux latéraux non inclus	

Customise Top Finish · Personnalisation du plan de travail

 Nero Zimbabwe	 Basalt Black
 Pietra Di Luna	 Iron Corten
 Iron Frost	 Pietra Di Osso
 Summer Dala	 Barro

Set Cabinet Colour · Choix de la couleur du module

 Anthracite Grey Gris anthracite	 Pearl White Blanc perle
--	--

Select Handle · Sélection de la poignée

 Wood Bambou	 Matte Black Noir mat	 Silver Métallique
--	---	--



CT 80 Kamado

Ref BKC0020



SPECIFICATIONS · CARACTÉRISTIQUES

Module Measurements
Dimensions du module

W 78.4 x D 70 x H 40 cm

Countertop Material
Matériau du plan de travail

Neolith sintered stone
Pierre frittée Neolith

Body Material
Matériau

Ultra durable powder coated stainless steel (Qualisteelcoat)
Acier inoxydable avec revêtement en poudre ultra-résistant (Qualisteelcoat)

Number of Drawers
Nombre de tiroirs

1

Soft Close Slides
Glissières à fermeture douce

✓

Accessible Leveling Feet
Pieds réglables Accessibles

✓

Kamado & End Panels not included
Kamado et panneaux latéraux non inclus

Customise Top Finish · Personnalisation du plan de travail

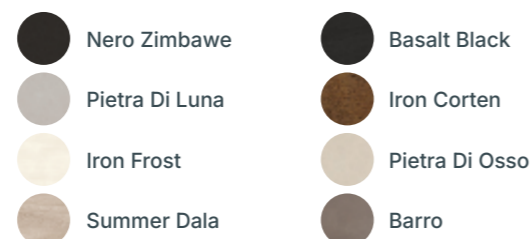

Set Cabinet Colour · Choix de la couleur du module



Select Handle · Sélection de la poignée



CT 90 Oven

Ref BKC0029

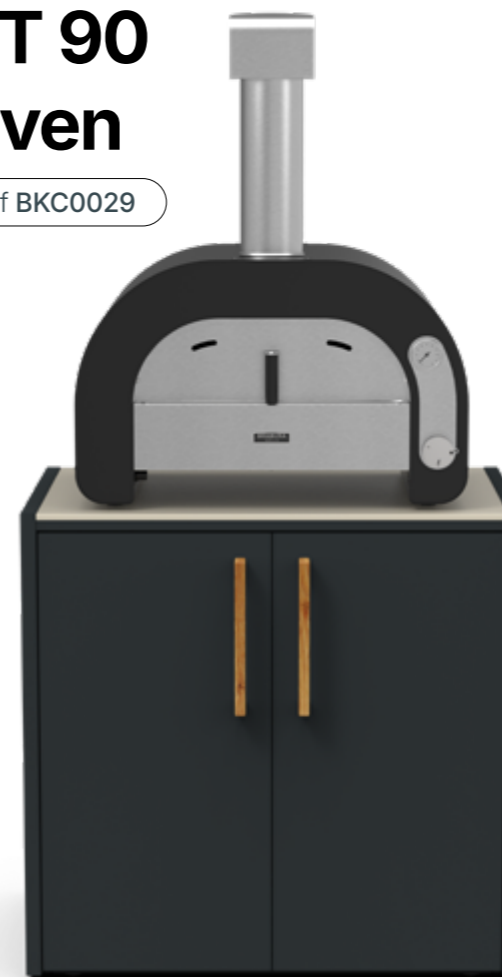

SPECIFICATIONS · CARACTÉRISTIQUES

Module Measurements
Dimensions du module

W 90 x D 70 x H 92 cm

Countertop Material
Matériau du plan de travail

Neolith sintered stone
Pierre frittée Neolith

Body Material
Matériau

Ultra durable powder coated stainless steel (Qualisteelcoat)
Acier inoxydable avec revêtement en poudre ultra-résistant (Qualisteelcoat)

Number of Doors
Nombre de portes

2

Magnetic Close Door
Fermeture magnétique de la porte

✓

Soft Close Hinge
Charnières à fermeture douce

✓

Gas Bottle Support
Support pour bouteille de gaz

✓

Accessible Leveling Feet
Pieds réglables Accessibles

✓

Oven & End Panels not included
Four et panneaux latéraux non inclus

Customise Top Finish · Personnalisation du plan de travail

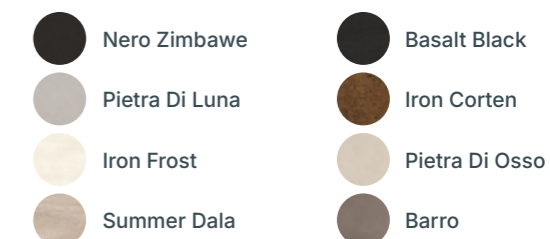

Set Cabinet Colour · Choix de la couleur du module



Select Handle · Sélection de la poignée



CT 60 Countertop Side Burners

Ref BKC0025



SPECIFICATIONS · CARACTÉRISTIQUES

Module Measurements
Dimensions du module

W 65 x D 70 x H 92 cm

Countertop Material
Matériau du plan de travail

Neolith sintered stone
Pierre frittée Neolith

Body Material
Matériau

Ultra durable powder coated stainless steel (Qualisteelcoat)
Acier inoxydable avec revêtement en poudre ultra-résistant (Qualisteelcoat)

Burners included / End Panels not included
Brûleurs inclus / Panneaux latéraux non inclus

BURNERS SPECIFICATIONS CARACTÉRISTIQUES DES BRÛLEURS

Gas Type
Type de gaz

Butane and Propane | Natural Gas
Butane et propane | Gaz naturel

Medium Burner Power
Puissance du brûleur moyen

3.0 kW

Medium Burner Diameter
Diamètre du brûleur moyen

Ø180 mm









Wok/Simmer Burner Power
Puissance du brûleur Wok/Feu doux

5.0 kW

Wok/Simmer Burner Diameter
Diamètre du brûleur Wok/Feu doux

Ø240 mm

Customise Top Finish · Personnalisation du plan de travail

 Nero Zimbabwe	 Basalt Black
 Pietra Di Luna	 Iron Corten
 Iron Frost	 Pietra Di Osso
 Summer Dala	 Barro

Set Cabinet Colour · Choix de la couleur du module

 Anthracite Grey Gris anthracite	 Pearl White Blanc perle
--	--

Select Handle · Sélection de la poignée

 Wood Bambou	 Matte Black Noir mat	 Silver Métallique
---	--	---



Utilities Fonctionnel

CT 60 Fridge

Ref BKC0021

SPECIFICATIONS · CARACTÉRISTIQUES

Module Measurements
Dimensions du module **W 65 x D 70 x H 92 cm**

Countertop Material
Matériau du plan de travail **Neolith sintered stone**
Pierre frittée Neolith

Body Material
Matériau **Ultra durable powder coated stainless steel (Qualisteelcoat)**
Acier inoxydable avec revêtement en poudre ultra-résistant (Qualisteelcoat)

End Panels not included · Panneaux latéraux non inclus

OUTDOOR FRIDGE SPECIFICATIONS CARACTÉRISTIQUES DU RÉFRIGÉRATEUR D'EXTÉRIEUR

Climate Class
Classe climatique **N-ST**

Capacity
Capacité **128L**

Door
Porte **Self closing premium triple layer anti-UV frameless full-glass door**
Porte à fermeture automatique en verre haut de gamme triple couche, sans cadre et résistant aux UV



Temperature Range
Plage de température **2°C~10°C**

Refrigerant
Réfrigérant **R600a**

Interior Light
Éclairage intérieur **LED**



Customise Top Finish · Personnalisation du plan de travail

- | | |
|--|--|
|  Nero Zimbabwe |  Basalt Black |
|  Pietra Di Luna |  Iron Corten |
|  Iron Frost |  Pietra Di Osso |
|  Summer Dala |  Barro |

Set Cabinet Colour · Choix de la couleur du module

- | | |
|--|--|
|  Anthracite Grey
Gris anthracite |  Pearl White
Blanc perle |
|--|--|



CT 60 Sink

Ref BKC0027



SPECIFICATIONS · CARACTÉRISTIQUES

Module Measurements Dimensions du module	W 65 x D 70 x H 92 cm
Countertop Material Matériau du plan de travail	Neolith sintered stone Pierre frittée Neolith
Body Material Matériau	Ultra durable powder coated stainless steel (Qualisteelcoat) Acier inoxydable avec revêtement en poudre ultra-résistant (Qualisteelcoat)
Number of Doors Nombre de portes	1
Magnetic Close Door Fermeture magnétique de la porte	✓
Soft Close Hinge Charnières à fermeture douce	✓
Sink and Faucet Évier et robinet	304 Black Stainless Steel Acier inoxydable 304 noir
Accessible Leveling Feet Pieds réglables Accessibles	✓
End Panels not included Panneaux latéraux non inclus	

Customise Top Finish · Personnalisation du plan de travail

Nero Zimbawe	Basalt Black
Pietra Di Luna	Iron Corten
Iron Frost	Pietra Di Osso
Summer Dala	Barro

Set Cabinet Colour · Choix de la couleur du module

Anthracite Grey Gris anthracite	Pearl White Blanc perle
------------------------------------	----------------------------

Select Handle · Sélection de la poignée

Wood Bambou	Matte Black Noir mat	Silver Métallique
----------------	-------------------------	----------------------



CT 90 Sink

Ref BKC0003



SPECIFICATIONS · CARACTÉRISTIQUES

Module Measurements Dimensions du module	W 90 x D 70 x H 92 cm
Countertop Material Matériau du plan de travail	Neolith sintered stone Pierre frittée Neolith
Body Material Matériau	Ultra durable powder coated stainless steel (Qualisteelcoat) Acier inoxydable avec revêtement en poudre ultra-résistant (Qualisteelcoat)
Number of Doors Nombre de portes	2
Magnetic Close Door Fermeture magnétique de la porte	✓
Soft Close Hinge Charnières à fermeture douce	✓
Sink and Faucet Évier et robinet	304 Black Stainless Steel Acier inoxydable 304 noir
Accessible Leveling Feet Pieds réglables Accessibles	✓
End Panels not included Panneaux latéraux non inclus	

Customise Top Finish · Personnalisation du plan de travail

Nero Zimbawe	Basalt Black
Pietra Di Luna	Iron Corten
Iron Frost	Pietra Di Osso
Summer Dala	Barro

Set Cabinet Colour · Choix de la couleur du module

Anthracite Grey Gris anthracite	Pearl White Blanc perle
------------------------------------	----------------------------

Select Handle · Sélection de la poignée

Wood Bambou	Matte Black Noir mat	Silver Métallique
----------------	-------------------------	----------------------



CT 60 Panel Ready Fridge

Module with integrated fridge
Module avec réfrigérateur intégré

Ref BKC0035



SPECIFICATIONS · CARACTÉRISTIQUES

Module Measurements
Dimensions du module

W 65 x D 50 x H 92 cm

Countertop Material
Matériau du plan de travail

Neolith sintered stone
Pierre frittée Neolith

Body Material
Matériau

Ultra durable powder coated stainless steel (Qualisteelcoat)
Acier inoxydable avec revêtement en poudre ultra-résistant (Qualisteelcoat)

End Panels not included
Panneaux latéraux non inclus

OUTDOOR FRIDGE SPECIFICATIONS CARACTÉRISTIQUES DU RÉFRIGÉRATEUR D'EXTÉRIEUR

Climate Class
Classe climatique

N-ST

Capacity
Capacité

128L

Door
Porte

Self closing door
Porte à fermeture automatique

Temperature Range
Plage de température

2°C~10°C

Refrigerant · Réfrigérant

R600a

Interior Light
Éclairage intérieur

LED

Customise Top Finish · Personnalisation du plan de travail



Set Cabinet Colour · Choix de la couleur du module



Select Handle · Sélection de la poignée



CT 50 Panel Ready Ice Maker

Module with integrated Ice Maker
Module avec machine à glaçons intégrée

Ref BKC0025



SPECIFICATIONS · CARACTÉRISTIQUES

Module Measurements
Dimensions du module

W 43.4 x D 70 x H 92 cm

Countertop Material
Matériau du plan de travail

Neolith sintered stone
Pierre frittée Neolith

Body Material
Matériau

Ultra durable powder coated stainless steel (Qualisteelcoat)
Acier inoxydable avec revêtement en poudre ultra-résistant (Qualisteelcoat)

Ice production
Production de glace

25 kg per day
25 kg par jour

Ice storage
Capacité de stockage

13 kg

Ice type
Type de glace

Cube
Glaçons

Cooling system
Système de réfrigération

Air cooling
Refroidissement par air

End Panels not included
Panneaux latéraux non inclus

Customise Top Finish · Personnalisation du plan de travail

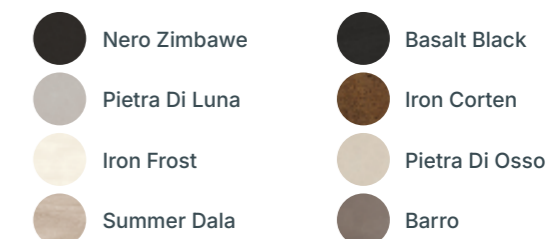

Set Cabinet Colour · Choix de la couleur du module



Select Handle · Sélection de la poignée



CT 90 Corner

Ref BKC0008



SPECIFICATIONS · CARACTÉRISTIQUES

Module Measurements
Dimensions du module

W 90 x D 90 x H 92 cm

Countertop Material
Matériau du plan de travail

Neolith sintered stone
Pierre frittée Neolith

Body Material
Matériau

Ultra durable powder coated stainless steel (Qualisteelcoat)
Acier inoxydable avec revêtement en poudre ultra-résistant (Qualisteelcoat)

Accessible Leveling Feet
Pieds réglables Accessibles

✓

End Panels not included
Panneaux latéraux non inclus

CT 90 Plant Corner

Ref BKC0038



SPECIFICATIONS · CARACTÉRISTIQUES

Module Measurements
Dimensions du module

W 90 x D 90 x H 92 cm

Countertop Material
Matériau du plan de travail

Neolith sintered stone
Pierre frittée Neolith

Body Material
Matériau

Ultra durable powder coated stainless steel (Qualisteelcoat)
Acier inoxydable avec revêtement en poudre ultra-résistant (Qualisteelcoat)

Accessible Leveling Feet
Pieds réglables Accessibles

✓

End Panels not included
Panneaux latéraux non inclus

Customise Top Finish · Personnalisation du plan de travail

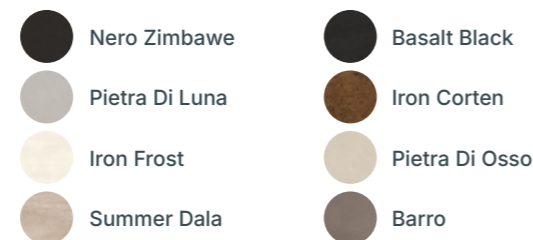

Set Cabinet Colour · Choix de la couleur du module



Select Handle · Sélection de la poignée

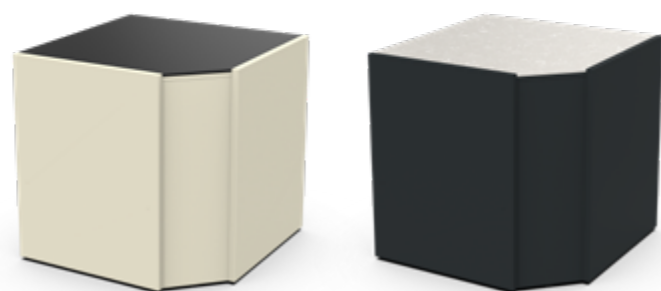

Customise Top Finish · Personnalisation du plan de travail



Set Cabinet Colour · Choix de la couleur du module



Select Handle · Sélection de la poignée



CT 90 Ice Cube Bin Corner

Ref BKC0037



SPECIFICATIONS · CARACTÉRISTIQUES

Module Measurements
Dimensions du module

W 90 x D 90 x H 92 cm

Countertop Material
Matériau du plan de travail

Neolith sintered stone
Pierre frittée Neolith

Body Material
Matériau

Ultra durable powder coated stainless steel (Qualisteelcoat)
Acier galvanisé avec revêtement en poudre ultra-résistant (Qualisteelcoat)

Ice bin material
Matériau du réservoir de glace

Black stainless steel
Acero inoxidable negro

Capacity
Capacité

16 L

Hinge cover
Couvercle de charnière

✓

Insulation foam
Mousse isolante

✓

Drainer
Drainage

✓

End Panels not included
Panneaux latéraux non inclus

Customise Top Finish · Personnalisation du plan de travail



Set Cabinet Colour · Choix de la couleur du module



Select Handle · Sélection de la poignée



CT 60 Ice Cube Bin

Ref BKC0039

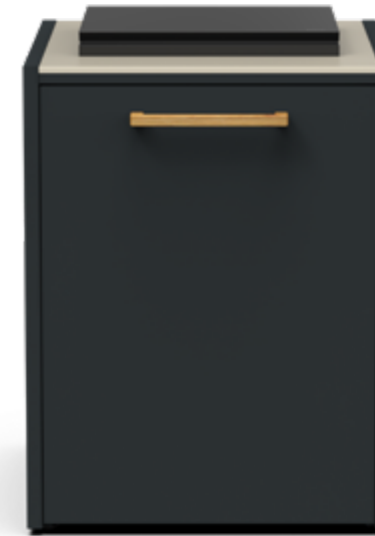

SPECIFICATIONS · CARACTÉRISTIQUES

Module Measurements
Dimensions du module

W 65 x D 70 x H 90 cm

Countertop Material
Matériau du plan de travail

Neolith sintered stone
Pierre frittée Neolith

Body Material
Matériau

Ultra durable powder coated stainless steel (Qualisteelcoat)
Acier inoxydable avec revêtement en poudre ultra-résistant (Qualisteelcoat)

Number of Doors
Nombre de portes

1

Magnetic Close Door
Fermeture magnétique de la porte

✓

Soft Close Hinge
Charnières à fermeture douce

✓

Ice bin material
Matériau du réservoir de glace

Black stainless steel
Acier inoxydable noir

Capacity · Capacité

16 L

Hinge cover
Couvercle de charnière

✓

Insulation foam
Mousse isolante

✓

Drainer · Drainage

✓

Accessible Leveling Feet
Pieds réglables Accessibles

✓

End Panels not included
Panneaux latéraux non inclus

Customise Top Finish · Personnalisation du plan de travail

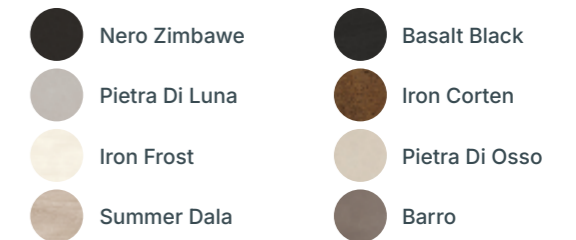

Set Cabinet Colour · Choix de la couleur du module



Select Handle · Sélection de la poignée



Storage Rangement

CT 60 Worktop

Ref BKC0030

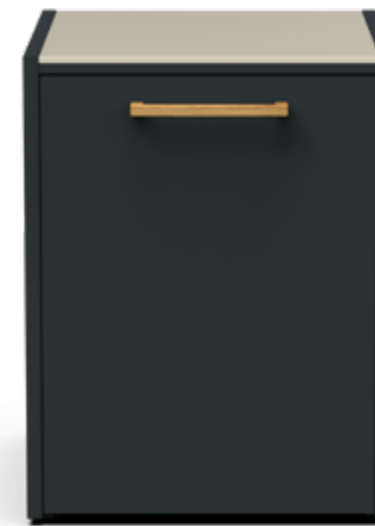

SPECIFICATIONS · CARACTÉRISTIQUES

Module Measurements Dimensions du module	W 65 x D 70 x H 92 cm
Countertop Material Matériau du plan de travail	Neolith sintered stone Pierre frittée Neolith
Body Material Matériau	Ultra durable powder coated stainless steel (Qualisteelcoat) Acier inoxydable avec revêtement en poudre ultra-résistant (Qualisteelcoat)
Number of Doors Nombre de portes	1
Magnetic Close Door Fermeture magnétique de la porte	✓
Full Depth Shelf Étagères intermédiaires	1
Soft Close Hinge Charnières à fermeture douce	✓
Accessible Leveling Feet Pieds réglables Accessibles	✓

Customise Top Finish · Personnalisation du plan de travail

 Nero Zimbabwe	 Basalt Black
 Pietra Di Luna	 Iron Corten
 Iron Frost	 Pietra Di Osso
 Summer Dala	 Barro

Set Cabinet Colour · Choix de la couleur du module

 Anthracite Grey Gris anthracite	 Pearl White Blanc perle
---	---

Select Handle · Sélection de la poignée

 Wood Bambou	 Matte Black Noir mat	 Silver Métallique
---	--	---

CT 60 Trash Drawers

Ref BKC0002



SPECIFICATIONS · CARACTÉRISTIQUES

Module Measurements
Dimensions du module

W 65 x D 70 x H 92 cm

Countertop Material
Matériau du plan de travail

Neolith sintered stone
Pierre frittée Neolith

Body Material
Matériau

Ultra durable powder coated stainless steel (Qualisteelcoat)
Acier inoxydable avec revêtement en poudre ultra-résistant (Qualisteelcoat)

Number of Drawers
Nombre de tiroirs

2

Bins / Capacity
Poubelles / Capacité

2 / 40L

Capacity
Capacité

80L

Soft Close Slides
Glissières à fermeture douce

✓

Accessible Leveling Feet
Pieds réglables Accessibles

✓

End Panels not included
Panneaux latéraux non inclus

Customise Top Finish · Personnalisation du plan de travail

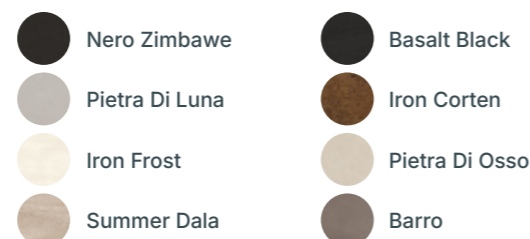

Set Cabinet Colour · Choix de la couleur du module



Select Handle · Sélection de la poignée



CT 60 Drawers

Ref BKC0026

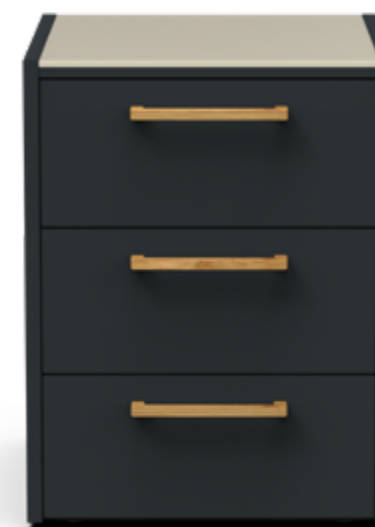

SPECIFICATIONS · CARACTÉRISTIQUES

Module Measurements
Dimensions du module

W 65 x D 70 x H 92 cm

Countertop Material
Matériau du plan de travail

Neolith sintered stone
Pierre frittée Neolith

Body Material
Matériau

Ultra durable powder coated stainless steel (Qualisteelcoat)
Acier inoxydable avec revêtement en poudre ultra-résistant (Qualisteelcoat)

Number of Drawers
Nombre de tiroirs

3

Soft Close Slides
Glissières à fermeture douce

✓

Accessible Leveling Feet
Pieds réglables Accessibles

✓

End Panels not included
Panneaux latéraux non inclus

Customise Top Finish · Personnalisation du plan de travail

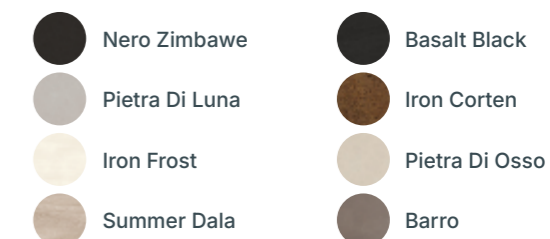

Set Cabinet Colour · Choix de la couleur du module



Select Handle · Sélection de la poignée



CT 90 Drawers

Ref BKC0001



SPECIFICATIONS · CARACTÉRISTIQUES

Module Measurements
Dimensions du module

W 90 x D 70 x H92 cm

Countertop Material
Matériau du plan de travail

Neolith sintered stone
Pierre frittée Neolith

Body Material
Matériau

Ultra durable powder coated stainless steel (Qualisteelcoat)
Acier inoxydable avec revêtement en poudre ultra-résistant (Qualisteelcoat)

Number of Drawers
Nombre de tiroirs

3

Soft Close Slides
Glissières à fermeture douce

✓

Accessible Leveling Feet
Pieds réglables Accessibles

✓

End Panels not included
Panneaux latéraux non inclus

CT 90 Open

Ref BKC0004



SPECIFICATIONS · CARACTÉRISTIQUES

Module Measurements
Dimensions du module

W 90 x D 70 x H 92 cm

Countertop Material
Matériau du plan de travail

Neolith sintered stone
Pierre frittée Neolith

Body Material
Matériau

Ultra durable powder coated stainless steel (Qualisteelcoat)
Acier inoxydable avec revêtement en poudre ultra-résistant (Qualisteelcoat)

Full Depth Shelf
Étagères intermédiaires

Bamboo wood (standard) or Neolith stone (optional)
Bois de Bambou (standard) ou pierre Neolith (en option))

Accessible Leveling Feet
Pieds réglables Accessibles

✓

End Panels not included
Panneaux latéraux non inclus



Customise Top Finish · Personnalisation du plan de travail

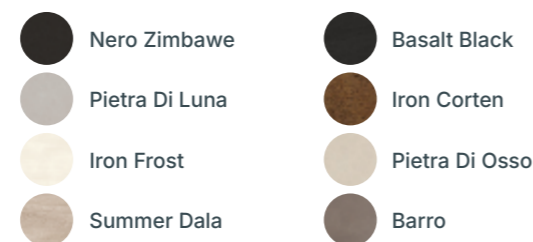

Set Cabinet Colour · Choix de la couleur du module



Select Handle · Sélection de la poignée



Customise Top Finish · Personnalisation du plan de travail



Set Cabinet Colour · Choix de la couleur du module

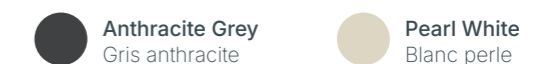

Select Handle · Sélection de la poignée



Neolith, your safest kitchen countertop choice

IRON¹
NEOLITH

«The evolution of metal»

Iron behaves in a unique way - sometimes shiny and gleaming, and at other times, rusted and patinated.

Neolith's Iron surfaces deliver a singular and highly original look which celebrates the dual aspect of this material. These richly detailed designs, some subtle and others vibrant, reflect an understanding of modern aesthetic tastes.

The Iron collection mimics the real material but delivers enhanced resistance qualities, which guarantee a greater degree of performance and longevity.

IRON FROST

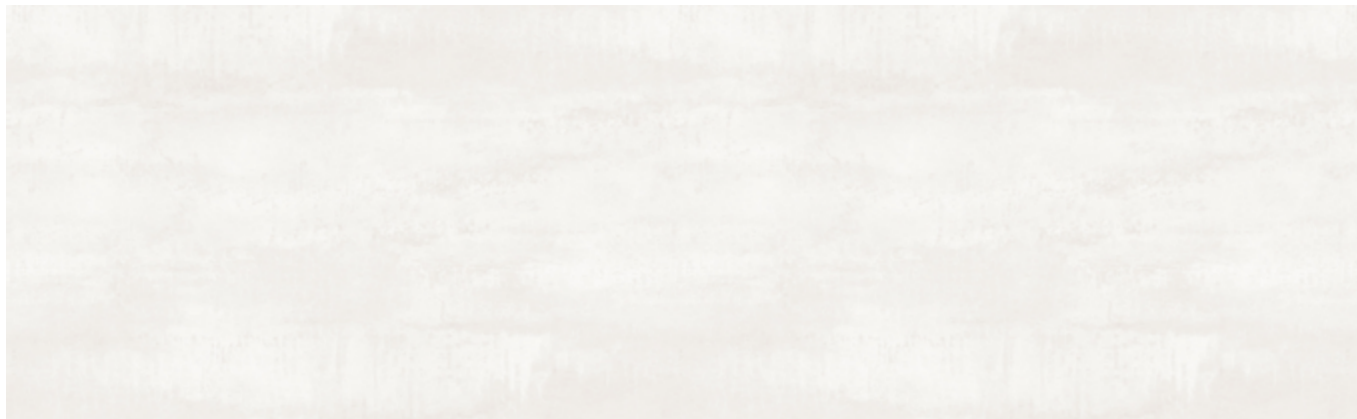

IRON CORTEN



NEOLITH
touch.feel.live

« L'évolution du métal »

Le fer présente un comportement unique : parfois brillant et éclatant, parfois rouillé et patiné.

Les surfaces Neolith Iron offrent une esthétique singulière et très originale qui célèbre la dualité de ce matériau. Ces designs richement détaillés, certains subtils et d'autres vibrants, reflètent une compréhension profonde des goûts esthétiques contemporains.

La collection Iron reproduit fidèlement l'aspect du matériau réel, tout en incorporant des qualités de résistance améliorées, garantissant un niveau supérieur de performance et de durabilité.

Neolith, le choix le plus sûr pour les plans de travail de cuisine

TIMBER
NEOLITH

«The natural selections»

Natural wood, although beautiful, has always been difficult to specify for certain interior and exterior applications. Its high porosity makes it unsuitable for any environment in which there are large amounts of water and its susceptibility to staining means extra special care needs to be taken when using it as a surface.

Neolith has pioneered a faithful and hyper-realistic range of slabs which solves this problem. This means you can have wood-effect surfaces throughout the house with all the physical and mechanical advantages offered by sintered stone.

Unlike natural wood, Neolith's Timber collection requires zero maintenance or treatment to enhance its performance or improve its resistance.

This means that it can handle the rigors of everyday life without any wear and tear.

SUMMER DALA*

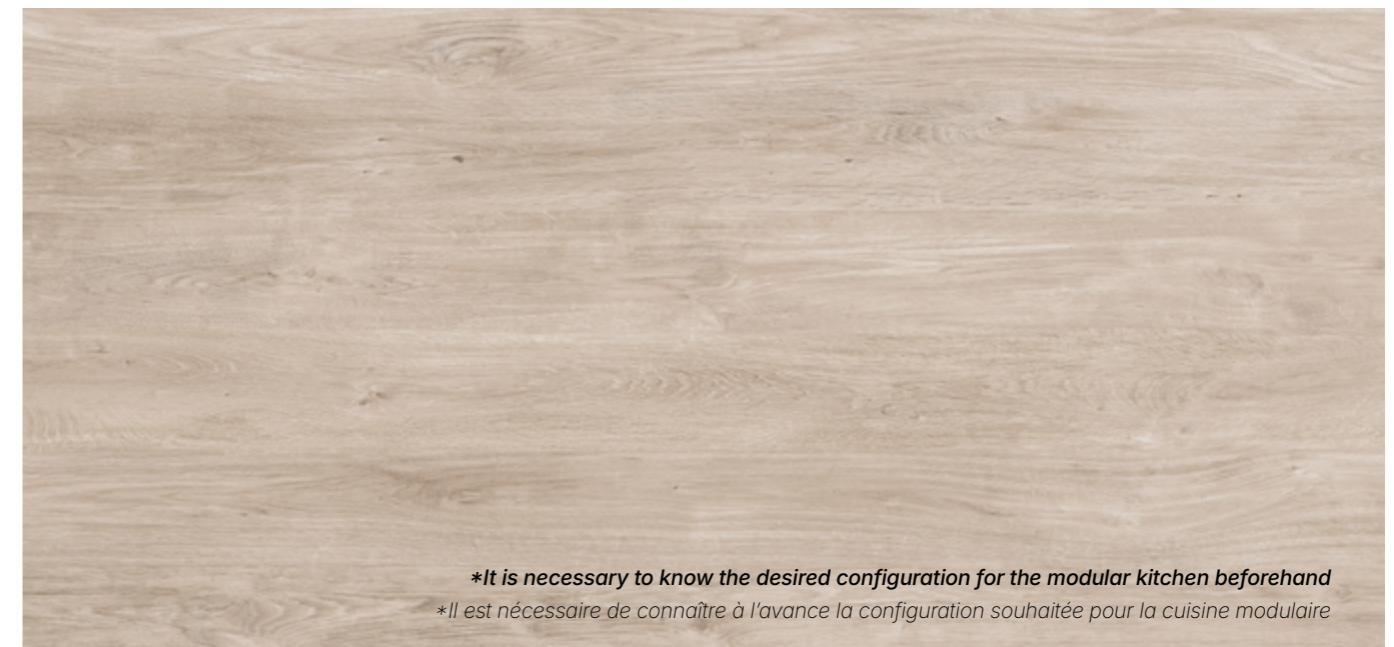

**It is necessary to know the desired configuration for the modular kitchen beforehand
Il est nécessaire de connaître à l'avance la configuration souhaitée pour la cuisine modulaire

FUSION

NEOLITH

«The shock of the new»

The Fusion collection is the result of our designers' quest to blend traditional and contemporary.

Neolith is looking to combine both classic style and emergent trends, creating a collection which showcases our conceptual creativity.

These unique patterns playfully reference materials found in the natural world, with a modern twist. Incorporating the industrial, the organic and the futuristic, the Fusion collection offers an interpretation of Neolith which will inspire, excite and entice.

« Le choc de la nouveauté »

La collection Fusion est le résultat de la recherche de nos designers pour allier tradition et modernité.

Neolith recherche le style classique et les tendances émergentes, créant une collection qui témoigne de notre créativité conceptuelle. Ces designs uniques font référence aux matériaux présents dans la nature, avec une touche moderne.

Intégrant des éléments industriels, organiques et futuristes, la collection Fusion offre une interprétation de Neolith qui inspirera, enthousiasmera et séduira.

BASALT BLACK*

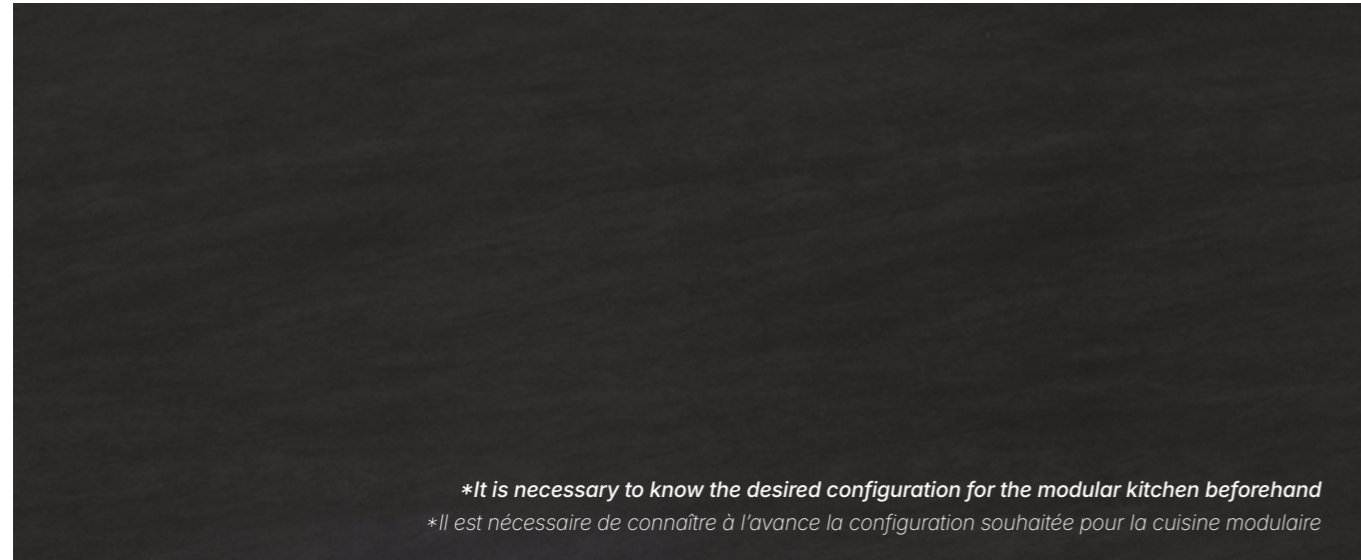

PIETRA DI LUNA



BARRO



NERO ZIMBAWE

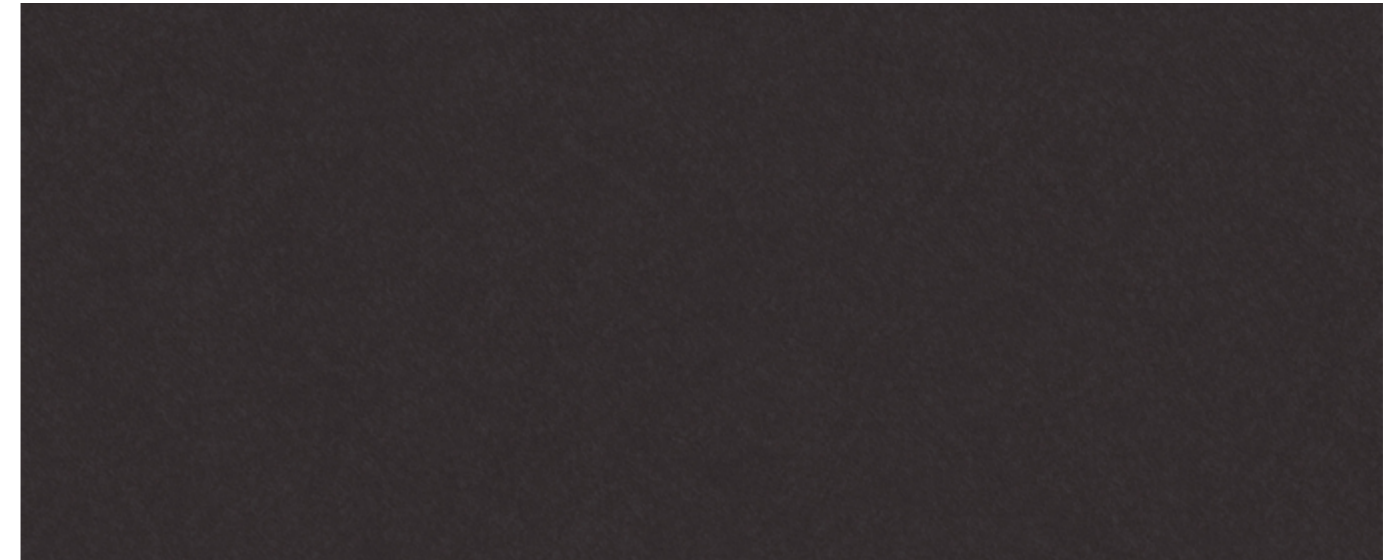

PIETRA DI OSSO



Enhancing Your Outdoor Kitchen Luxury Handles for Exclusive Modules

Améliorez votre cuisine en plein air
Poignées de luxe pour modules exclusifs

Discover the elegance and functionality in every detail of our outdoor kitchens with the exclusive handles we offer! We have designed three exceptional options to complement your kitchen modules, providing not only an impressive aesthetic touch but also a premium experience with each use.

Marine Varnish Treated Bamboo Handle:

Immerse yourself in the harmony of nature with our bamboo handle. The warmth of the bamboo, combined with its natural strength, creates a perfect balance of aesthetics and durability. Treated with marine varnish for enhanced resistance to weather conditions, the bamboo ensures exceptional longevity and retains its impeccable appearance over time.

Metallic Handle in Stainless Steel and Black Stainless Steel with Premium Knurling:

Experience luxury with every grip with our metallic handles. Available in two elegant finishes, stainless steel and black stainless steel, these handles add a modern and sophisticated touch to your outdoor kitchen. The knurling in the central part not only improves grip but also adds a touch of exclusivity, enhancing the aesthetics of your outdoor space.

In our commitment to offering high-quality products, these handles are not only a visually appealing complement but are also designed to withstand the changing conditions of the outdoor environment. Durability and style come together in every detail, creating a unique and pleasant atmosphere in your outdoor space.

Turn every moment in the kitchen into a unique experience with our premium handles. Discover the perfect fusion of functionality and aesthetics, elevating the level of your outdoor kitchen to new heights. Make your outdoor space a place where design, durability, and resistance come together in perfect harmony.

Découvrez l'élégance et la fonctionnalité dans chaque détail de nos cuisines d'extérieur grâce aux poignées exclusives que nous proposons. Nous avons conçu trois options exceptionnelles pour compléter vos modules de cuisine, offrant non seulement une touche esthétique impressionnante, mais aussi une expérience haut de gamme à chaque utilisation.

Poignée en bambou traitée avec un vernis marin :

Plongez dans l'harmonie de la nature avec notre poignée en bambou. La chaleur du bambou, combinée à sa robustesse naturelle, crée un équilibre parfait entre esthétique et durabilité. Traité avec un vernis marin pour une résistance accrue aux intempéries, le bambou garantit une longévité exceptionnelle tout en conservant son aspect impeccable au fil du temps.

Poignée métallique en acier inoxydable et inox noir avec moletage haut de gamme :

Découvrez le luxe à chaque prise en main avec nos poignées métalliques. Disponibles en deux finitions élégantes, inox et inox noir, ces poignées apportent une touche moderne et sophistiquée à votre cuisine extérieure. Le moletage au centre améliore non seulement la prise en main, mais ajoute également une touche d'exclusivité, rehaussant l'esthétique de votre espace extérieur.

Ajoute également une touche d'exclusivité, rehaussant l'esthétique de votre espace extérieur.

Dans le cadre de notre engagement à fournir des produits de haute qualité, ces poignées ne sont pas seulement un complément visuellement attrayant, elles sont également conçues pour résister aux conditions changeantes de l'environnement extérieur. La durabilité et le style se combinent

Dans chaque détail, créant une atmosphère unique et agréable dans votre espace extérieur. Transformez chaque moment passé dans la cuisine en une expérience unique grâce à nos poignées de première qualité. Découvrez la fusion parfaite entre fonctionnalité et esthétique, qui élève votre cuisine extérieure vers de nouveaux sommets. Faites de votre espace extérieur un lieu où le design, la durabilité et la résistance s'harmonisent parfaitement.



LITE Series Kitchens

Cuisines de la série
LITE



LITE Series 300

Compact

Ref BKC0033



SPECIFICATIONS · CARACTÉRISTIQUES

Total Measurements Dimensions totales	W 159 x D 62.5 x H 92.3 cm
Grill included Barbecue inclus	Fusion 300 LITE
Fridge included Réfrigérateur inclus	Outdoor Fridge, 60 L Capacity Réfrigérateur d'extérieur d'une capacité de 60 L
Countertop Material Matériau du plan de travail	Sintered stone Pierre frittée
Body Material Matériau	Ultra durable powder coated galvanized steel (Qualisteelcoat) Acier galvanisé avec revêtement en poudre ultra-résistant (Qualisteelcoat)
Sink and Faucet Évier et robinet	304 Stainless Steel Acier inoxydable 304
Bins / Capacity Poubelles / Capacité	1 / 40L
Magnetic Close Door Fermeture magnétique de la porte	✓
Soft Close Hinge Charnières à fermeture douce	304 Stainless Steel Acier inoxydable 304
Gas Bottle Support Support pour bouteille de gaz	✓
Hidden Wheels & Lock-Down Legs Pieds dissimulés avec roulettes et freins	✓

Premium black stainless-steel grill: powerful heat and sleek finish.
Grille en acier inoxydable de qualité supérieure : chaleur puissante et finition élégante.

Sink & trash bin: streamlined prep and cleanup in one place.
Évier et poubelle : préparation et nettoyage en un seul endroit, de manière pratique.



Ample storage capacity: spacious cabinets and drawers keep everything organized.
Grande capacité de rangement : armoires et tiroirs spacieux pour garder tout bien rangé.

60 L integrated fridge: keeps ingredients and beverages perfectly chilled.
Réfrigérateur intégré de 60 L : conserve les ingrédients et les boissons parfaitement au frais.

Durable powder-coated, galvanized frame: weather-resistant toughness.
Structure galvanisée avec revêtement en poudre : durabilité et résistance aux intempéries.

Built-in bottle opener: always within reach for refreshment breaks.
Décapsuleur intégré : à portée de main pour vos moments de détente.



Hidden wheels & lock-down legs: roll it where you need it, then secure it into a rock-solid workstation.
Roulettes dissimulées et pieds verrouillables : déplacez-le où vous le souhaitez et fixez-le comme une station de travail solide.



LITE Series 400

Compact

Ref BKC0032



SPECIFICATIONS · CARACTÉRISTIQUES

Total Measurements Dimensions totales	W 222.5 x D 62.5 x H 92 cm
Grill included Barbecue inclus	Fusion 400 LITE
Fridge included Réfrigérateur inclus	Outdoor Fridge, 60 L Capacity Réfrigérateur d'extérieur d'une capacité de 60 L
Countertop Material Matériau du plan de travail	Sintered stone Pierre frittée
Body Material Matériau	Ultra durable powder coated galvanized steel (Qualisteelcoat) Acier galvanisé avec revêtement en poudre ultra-résistant (Qualisteelcoat)
Sink and Faucet Évier et robinet	304 Stainless Steel Acier inoxydable 304
Bins / Capacity Poubelles / Capacité	1 / 40L
Magnetic Close Door Fermeture magnétique de la porte	✓
Soft Close Hinge Charnières à fermeture douce	304 Stainless Steel Acier inoxydable 304
Gas Bottle Support Support pour bouteille de gaz	✓
Hidden Wheels & Lock-Down Legs Pieds dissimulés avec roulettes et freins	✓
Side Burner Brûleur latéral	3.81 kW

Premium black stainless-steel grill: powerful heat and sleek finish.
Grille haut de gamme en acier inoxydable noir : chaleur puissante et finition élégante.

Sink & trash bin: streamlined prep and cleanup in one place.
Évier et poubelle : préparation et nettoyage pratiques en un seul endroit.



Ample storage capacity: spacious cabinets and drawers keep everything organized.
Grande capacité de rangement : armoires et tiroirs spacieux pour tout organiser.

60 L integrated fridge: keeps ingredients and beverages perfectly chilled.
Réfrigérateur intégré de 60 L : conserve les ingrédients et les boissons parfaitement au frais.

High-output side burner: extra cooking zone for sauces or sides.
Brûleur latéral haute puissance : zone de cuisson supplémentaire pour les sauces ou les accompagnements.

Built-in bottle opener: always within reach for refreshment breaks.
Ouvre-bouteille intégré : toujours à portée de main pour vos moments de détente.



Hidden wheels & lock-down legs: roll it where you need it, then secure it into a rock-solid workstation.
Roulettes dissimulées et pieds verrouillables : déplacez-le où vous le souhaitez et fixez-le comme un poste de travail solide.

Durable powder-coated, galvanized frame: weather-resistant toughness.
Structure galvanisée avec revêtement en poudre : durabilité et résistance aux intempéries.

Grills Barbecues



Box-Q

Built-In · Encastrable

Ref BGG0018



SPECIFICATIONS · CARACTÉRISTIQUES

Dimensions · Dimensions	W 103.4 x D 62.3 x H 88.3 cm
Grates Material · Matériau de la grille	Polished Stainless Steel 304 · Acier inoxydable 304 poli
Grates Thickness · Épaisseur de la grille	10.0 mm
Cooking Surface Dimension · Surface de cuisson	3.540 cm ² 77×46 cm
Cut-out Dimensions · Dimensions de l'espace d'encastrement	W 102.5 x D 52 x H 24 cm
Capacity · Capacité	Suitable for 10-15 people · Recommandé pour 10 à 15 personnes
Control Panel Material · Matériau du panneau de commande	Ultra durable powder coated stainless steel Acier inoxydable avec revêtement en poudre ultra-résistant
Grill Hood Material · Matériau du couvercle du grill	Ultra durable powder coated stainless steel Acier inoxydable avec revêtement en poudre ultra-résistant
Grill Hood Extras · Extras du couvercle du grill	Thermal Insulation and Silicone Seal Isolation thermique et joint en silicone
Chassis Material · Matériau du châssis	304 Stainless Steel · Acier inoxydable 304
Burner Material · Matériau des brûleurs	Cast Stainless Steel · Acier inoxydable moulé
Gas Type · Type de gaz	Butane and Propane Natural Gas · Butane et propane Gaz naturel
No of Burners / Power · Nombre de brûleurs / Puissance	4 / 4.0 kW
Power · Puissance	16.0 kW
Ignition Type · Type d'allumage	Continuous Spark · Piézoélectrique automatique
Weight · Poids	80 Kg

Box-Q S

Built-In · Encastrable

Ref BGG0024



SPECIFICATIONS · CARACTÉRISTIQUES

Dimensions · Dimensions	W 103.4 x D 62.3 x H 88.3 cm
Grates Material · Matériau de la grille	Polished Stainless Steel 304 · Acier inoxydable 304 poli
Grates Thickness · Épaisseur de la grille	10.0 mm
Cooking Surface Dimension · Surface de cuisson	3.540 cm ² 77×46 cm
Cut-out Dimensions · Dimensions de l'espace d'encastrement	W 102.5 x D 52 x H 24 cm
Capacity · Capacité	Suitable for 10-15 people · Recommandé pour 10 à 15 personnes
Control Panel Material · Matériau du panneau de commande	304 Stainless Steel · Acier inoxydable 304
Grill Hood Material · Matériau du couvercle du grill	304 Stainless Steel · Acier inoxydable 304
Grill Hood Extras · Extras du couvercle du grill	Thermal Insulation and Silicone Seal Isolation thermique et joint en silicone
Chassis Material · Matériau du châssis	304 Stainless Steel · Acier inoxydable 304
Burner Material · Matériau des brûleurs	Cast Stainless Steel · Acier inoxydable moulé
Gas Type · Type de gaz	Butane and Propane Natural Gas · Butane et propane Gaz naturel
No of Burners / Power · Nombre de brûleurs / Puissance	4 / 4.0 kW
Power · Puissance	16.0 kW
Ignition Type · Type d'allumage	Continuous Spark · Piézoélectrique automatique
Weight · Poids	80 Kg

Fusion 400 RS

Built-In and Portable
Encastrable et portable

Ref BGG0013



Fusion 500 RS

Built-In and Portable
Encastrable et portable

Ref BGG0014



SPECIFICATIONS · CARACTÉRISTIQUES	Fusion 400 RS & Fusion 500 RS
Grates Material Matériau de la grille	304 Stainless Steel Acier inoxydable 304
Grates Thickness Épaisseur de la grille	10.0 mm
Control Panel Material Matériau du panneau de commande	304 Stainless Steel Acier inoxydable 304
Grill Hood Material Matériau du couvercle du gril	304 Stainless Steel Acier inoxydable 304
Chassis Material Matériau du châssis	304 Stainless Steel Acier inoxydable 304
Burner Material Matériau des brûleurs	Cast Stainless Steel Acier inoxydable moulé
Gas Type Type de gaz	Butane and Propane Natural Gas Butane et propane Gaz naturel
Ignition Type Type d'allumage	Piezoelectric Piezoeléctrico
Knobs Commandes	LED-lit, Orange White Éclairage LED, orange Blanc

SPECIFICATIONS · CARACTÉRISTIQUES	Fusion 400 RS	Fusion 500 RS
Dimensions Dimensions	W 82.4 x D 66.6 x H 78.3 cm	W 100.8 x D 66.6 x H 78.3 cm
Cooking Surface Dimension Surface de cuisson	3.540 cm² 77x46 cm	4.370 cm² 95x46 cm
Cut-out Dimensions Dimensions de l'espace d'encastrement	W 78 x D 54 x H 21 cm	W 97 x D 54 x H 21 cm
Capacity Capacité	Suitable for 10-15 people Recommandé pour 10 à 15 personnes	Suitable for 15-20 people Recommandée pour 10 à 15 personnes
No of Burners / Power Nombre de brûleurs / Puissance	4 / 3.81 kW	5 / 3.81 kW
Power Puissance	19.05 kW	22.86 kW
Infrared Rear Burner / Power Brûleur arrière / Puissance	✓ / 3.81 kW	✓ / 3.81 kW
Weight Poids	63.7 Kg	73.8 Kg

Fusion 400 RM

Built-In and Portable
Encastrable et portable

Ref BGG0015



Fusion 500 RM

Built-In and Portable
Encastrable et portable

Ref BGG0016



SPECIFICATIONS · CARACTÉRISTIQUES	Fusion 400 RM & Fusion 500 RM
Grates Material Matériau de la grille	304 Stainless Steel Acier inoxydable 304
Grates Thickness Épaisseur de la grille	10.0 mm
Control Panel Material Matériau du panneau de commande	Ultra durable powder coated stainless steel Acier inoxydable avec revêtement en poudre ultra-résistant
Grill Hood Material Matériau du couvercle du gril	Ultra durable powder coated stainless steel Acier inoxydable avec revêtement en poudre ultra-résistant
Chassis Material Matériau du châssis	304 Stainless Steel Acier inoxydable 304
Burner Material Matériau des brûleurs	Cast Stainless Steel Acier inoxydable moulé
Gas Type Type de gaz	Butane and Propane Natural Gas Butane et propane Gaz naturel
Ignition Type Type d'allumage	Piezoelectric Piezoeléctrico
Knobs Commandes	LED-lit, Orange White Éclairage LED, orange Blanc

SPECIFICATIONS · CARACTÉRISTIQUES	Fusion 400 RM	Fusion 500 RM
Dimensions Dimensions	W 82.4 x D 66.6 x H 78.3 cm	W 100.8 x D 66.6 x H 78.3 cm
Cooking Surface Dimension Surface de cuisson	3.540 cm² 77×46 cm	4.370 cm² 95×46 cm
Cut-out Dimensions Dimensions de l'espace d'encastrement	W 78 x D 54 x H 21 cm	W 97 x D 54 x H 21 cm
Capacity Capacité	Suitable for 10-15 people Recommandé pour 10 à 15 personnes	Suitable for 15-20 people Recommandée pour 10 à 15 personnes
No of Burners / Power Nombre de brûleurs / Puissance	4 / 3.81 kW	5 / 3.81 kW
Power Puissance	19.05 kW	22.86 kW
Infrared Rear Burner / Power Brûleur arrière / Puissance	✓ / 3.81 kW	✓ / 3.81 kW
Weight Poids	63.7 Kg	73.8 Kg

Fusion 300 LITE

Built-In and Portable
Encastrable et portable

Ref BGG0027



Fusion 400 LITE

Built-In and Portable
Encastrable et portable

Ref BGG0026



SPECIFICATIONS · CARACTÉRISTIQUES	Fusion 300 LITE & Fusion 400 LITE
Grates Material Matériau de la grille	304 Stainless Steel Acier inoxydable 304
Grates Thickness Épaisseur de la grille	8.0 mm
Control Panel Material Matériau du panneau de commande	Ultra durable powder coated stainless steel Acier inoxydable avec revêtement en poudre ultra-résistant
Grill Hood Material Matériau du couvercle du gril	Ultra durable powder coated stainless steel Acero inoxidable con recubrimiento en polvo ultra duradero
Chassis Material Matériau du châssis	Stainless Steel Acier inoxydable
Burner Material Matériau des brûleurs	Cast Stainless Steel Acier inoxydable moulé
Gas Type Type de gaz	Butane and Propane Natural Gas Butane et propane Gaz naturel

SPECIFICATIONS · CARACTÉRISTIQUES	Fusion 300 LITE	Fusion 400 LITE
Dimensions Dimensions	W 64.4 x D 66.6 x H 78.3 cm	W 82.4 x D 66.6 x H 78.3 cm
Cooking Surface Dimension Surface de cuisson	2.670 cm² 58×46 cm	3.540 cm² 77×46 cm
Cut-out Dimensions Dimensions de l'espace d'encastrement	W 57 x D 54 x H 21 cm	W 78 x D 54 x H 21 cm
Capacity Capacité	Suitable for 5-10 people Recommandé pour 5 à 10 personnes	Suitable for 10-15 people Recommandé pour 10 à 15 personnes
No of Burners / Power Nombre de brûleurs / Puissance	3 / 3.81 kW	4 / 3.81 kW
Power Puissance	11.43 kW	15.24 kW
Weight Poids	53.8 Kg	63.7 Kg

Charcoal Grill Ember 800

Built-In and Portable · Encastrable et portable

Ref BCG0001



SPECIFICATIONS · CARACTÉRISTIQUES

Dimensions Dimensions	W 82.4 x D 70.8 x H 78.3 cm
Grates Material Matériau de la grille	304 Stainless Steel Acier inoxydable 304
Grates Thickness Épaisseur de la grille	10.0 mm
Cooking Surface Dimension Surface de cuisson	3.540 cm ² 77×46 cm
Cut-out Dimensions Dimensions de l'espace d'encastrement	W 78 x D 54 x H 21 cm
Capacity Capacité	Suitable for 10-15 people Recommandé pour 10 à 15 personnes
Control Panel Material Matériau du panneau de commande	304 Stainless Steel Acier inoxydable 304
Grill Hood Material Matériau du couvercle du grill	304 Stainless Steel Acier inoxydable 304
Chassis Material Matériau du châssis	304 Stainless Steel Acier inoxydable 304
Weight Poids	53.2 Kg



Kalentia & Gelantia



Capitano Pizza Oven 60

Ref BGG0017



SPECIFICATIONS · CARACTÉRISTIQUES

External Dimensions · Dimensions extérieures	W 75.2 x D 56.5 x H (48) 105.4 cm
Gas Type · Type de gaz	Butane and Propane Natural Gas · Butane et propane Gaz naturel
Cooking Chamber Size · Dimensions de la chambre de cuisson	W 61 x D 40.5 x H 21 cm
Oven Mouth Size · Dimensions de l'ouverture du four	W 42 x H 14 cm
Max Temperature Rating · Température maximale	482°C / 900°F
Pizza Capacity · Capacité pour les pizzas	Two 25 cm Pizzas One 30 cm Pizza Deux pizzas de 25 cm Une pizza de 30 cm
Power · Puissance	9.0 kW
Chimney Flue Ø · Ø Cheminée	120 mm
Weight · Poids	55 Kg

Bison Kamado 23

Ref BCG0002



SPECIFICATIONS · CARACTÉRISTIQUES

Total Dimensions · Dimensions totales	Ø 58 cm H 83.4 cm
Material · Matériau	Ceramic · Céramique
Grates Material · Matériau des grilles	304 Stainless Steel · Acier inoxydable 304
Grates Thickness · Épaisseur de la grille	7.0 mm
Fire Box Material · Matériau de la chambre de combustion	Cordierite Ceramic · Céramique de cordiérite
Charcoal Basket Material · Matériau du panier à charbon	304 Stainless Steel · Acier inoxydable 304
Handle Material · Matériau de la poignée	Bamboo · Bambou
Lock Material · Matériau du loquet de sécurité	304 Stainless Steel · Acier inoxydable 304
Gasket · Matériau du joint	Fiberglass · Fibre de verre
Hinge · Charnière	Lift-Assist Hinge · Charnière à ouverture assistée
Top Cap Material · Matériau de la poignée supérieure	Cast Iron · Fonte
Half-Moon Pizza Stones · Pierre à pizza en demi-lune	2 pcs, Ceramic · 2 pièces, céramique
Pizza Stone Thickness · Épaisseur de la pierre à pizza	18.0 mm
Dampers Material · Matériau du registre	304 Stainless Steel · Acier inoxydable 304
Fuel Type · Type de combustible	Charcoal · Charbon
Weight · Poids	102 Kg

Countertop Side Burners

Built-In · Encastrable

Ref BGG0019



SPECIFICATIONS · CARACTÉRISTIQUES

Grates Material · Matériau des grilles	Cast Iron · Fonte
Gas Type · Type de gaz	Butane and Propane Natural Gas · Butane et propane Gaz naturel
Medium Burner Power · Puissance du brûleur moyen	3.0 kW
Medium Burner Diameter · Diamètre du brûleur moyen	Ø180 mm
Wok/Simmer Burner Power Puissance du brûleur wok/feu doux	5.0 kW
Wok/Simmer Burner Diameter Diamètre du brûleur wok/feu doux	Ø240 mm
Ignition Type · Type d'allumage	Continuous Spark · Piézoélectrique automatique
Weight · Poids	15 Kg
Countertop not included · Plan de travail non inclus	



Outdoor Fridge SC-128F

Ref BGSC0024



SPECIFICATIONS · CARACTÉRISTIQUES

Dimensions · Dimensions	W 60 x D 50 x H 84 cm
Climate Class · Classe climatique	N-ST
Capacity · Capacité	128L
Door · Porte	Self closing premium triple layer anti-UV frameless full-glass door Porte à fermeture automatique en verre haut de gamme triple couche, sans cadre et résistant aux UV
Temperature Range · Plage de température	2°C~10°C
Refrigerant · Réfrigérant	R600a
Interior Light · Éclairage intérieur	LED

Outdoor Fridge SC-60F

Ref BGSC0151



SPECIFICATIONS · CARACTÉRISTIQUES

Dimensions · Dimensions	W 43 x D 50 x H 69 cm
Climate Class · Classe climatique	N-ST
Capacity · Capacité	60L
Door · Porte	Self closing premium triple layer anti-UV frameless full-glass door Porte à fermeture automatique en verre haut de gamme triple couche, sans cadre et résistant aux UV
Temperature Range · Plage de température	2°C~10°C
Refrigerant · Réfrigérant	R600a
Interior Light · Éclairage intérieur	LED

L Class Original 20

Countertop, Built-In and Portable

Sur plan de travail, encastrable et portable

Ref BGG0003



SPECIFICATIONS · CARACTÉRISTIQUES	L Class Original 20 & L Class Original 30
Cooking Plate Material Matériau de la plaque	Premium Enamel Cast Iron Fonte émaillée Premium
Plate Thickness Épaisseur de la plaque	8.0 mm
Chassis Material Matériau du châssis	304 Stainless Steel Acier inoxydable 304
Burner Material Matériau des brûleurs	Stainless Steel Acier inoxydable
Configurations Configuraciones	Built-in Countertop Freestanding Encastrable Sur plan de travail Chariot
Gas Type Type de gaz	Butane and Propane Natural Gas Butane et propane Gaz naturel
Ignition Type Type d'allumage	Continuous Spark Piézoélectrique automatique
Knobs Commandes	LED-lit, Orange White Éclairage LED, orange Blanc

L Class Original 30

Countertop, Built-In and Portable

Sur plan de travail, encastrable et portable

Ref BGG0002



SPECIFICATIONS · CARACTÉRISTIQUES	L Class Original 20	L Class Original 30
Dimensions Dimensions	W 50.6 x D 60.9 x H 33 cm	W 81.3 x D 60.9 x H 33 cm
Cooking Surface Dimension Surface de cuisson	2.160 cm² 48x45 cm	3.300 cm² 74x45 cm
Cut-out Dimensions Dimensions de l'espace d'encastrement	W56 x D50 x H21 cm	W82 x D50 x H21 cm
Capacity Capacité	Suitable for 12-16 people Recommandée pour 12 à 16 personnes	Suitable for 15-20 people Recommandé pour 15 à 20 personnes
No of Burners / Power Nombre de brûleurs / Puissance	2 / 3.2 kW	3 / 3.2 kW
Power Puissance	6.4 kW	9.6 kW
Weight Poids	33.5 kg	43 kg

L Class Matte 20

Countertop, Built-In and Portable

Sur plan de travail, encastrable et portable

Ref BGG0009



L Class Matte 30

Countertop, Built-In and Portable

Sur plan de travail, encastrable et portable

Ref BGG0008



SPECIFICATIONS · CARACTÉRISTIQUES	L Class Matte 20 & L Class Matte 30
Cooking Plate Material Matériau de la plaque	Premium Enamel Cast Iron Fonte émaillée Premium
Plate Thickness Épaisseur de la plaque	8.0 mm
Chassis Material Matériau du châssis	Ultra durable powder coated stainless steel Acier inoxydable avec revêtement en poudre ultra-résistant
Burner Material Matériau des brûleurs	Stainless Steel Acier inoxydable
Configurations Configurations	Built-in Countertop Freestanding Encastrable Sur plan de travail Chariot
Gas Type Type de gaz	Butane and Propane Natural Gas Butane et propane Gaz naturel
Ignition Type Type d'allumage	Continuous Spark Piézoélectrique automatique
Knobs Commandes	LED-lit, Orange White Éclairage LED, orange Blanc

SPECIFICATIONS · CARACTÉRISTIQUES	L Class Matte 20	L Class Matte 30
Dimensions Dimensions	W 50.6 x D 60.9 x H 33 cm	W 81.3 x D 60.9 x H 33 cm
Cooking Surface Dimension Surface de cuisson	2.160 cm² 48x45 cm	3.300 cm² 74x45 cm
Cut-out Dimensions Dimensions de l'espace d'encastrement	W56 x D50 x H21 cm	W82 x D50 x H21 cm
Capacity Capacité	Suitable for 12-16 people Recommandée pour 12 à 16 personnes	Suitable for 15-20 people Recommandé pour 15 à 20 personnes
No of Burners / Power Nombre de brûleurs / Puissance	2 / 3.2 kW	3 / 3.2 kW
Power Puissance	6.4 kW	9.6 kW
Weight Poids	33.5 kg	43 kg



L Class Inox 20

Countertop, Built-In and Portable
Sur plan de travail, encastrable et portable

Ref BGG0006



SPECIFICATIONS · CARACTÉRISTIQUES

Dimensions · Dimensions	W 50.6 x D 60.9 x H 29.2 cm
Cooking Plate Material · Matériau de la plaque	304 Stainless Steel · Acier inoxydable 304
Plate Thickness · Épaisseur de la plaque	10.0 mm
Cooking Surface Dimension · Surface de cuisson	2.300 cm ² 50×46 cm
Cut-out Dimensions · Dimensions de l'espace d'encastrement	W 56 x D 50 x H 21 cm
Capacity · Capacité	Suitable for 12-16 people · Recommandée pour 12 à 16 personnes
Chassis Material · Matériau du châssis	304 Stainless Steel · Acier inoxydable 304
Burner Material · Matériau des brûleurs	Stainless Steel · Acier inoxydable
Configurations · Configurations	Built-in Countertop Freestanding Encastrable Sur plan de travail Chariot
Gas Type · Type de gaz	Butane and Propane Natural Gas · Butane et propane Gaz naturel
No of Burners / Power · Nombre de brûleurs / Puissance	2 / 3.2 kW
Power · Puissance	6.4 kW
Ignition Type · Type d'allumage	Continuous Spark · Piézoélectrique automatique
Knobs · Commandes	LED-lit, Orange White · Éclairage LED, orange Blanc
Weight · Poids	38.5 kg

L Class Inox 30

Countertop, Built-In and Portable
Sur plan de travail, encastrable et portable

Ref BGG0005



SPECIFICATIONS · CARACTÉRISTIQUES

Dimensions · Dimensions	W 81.3 x D 60.9 x H 29.2 cm
Cooking Plate Material · Matériau de la plaque	304 Stainless Steel · Acier inoxydable 304
Plate Thickness · Épaisseur de la plaque	10.0 mm
Cooking Surface Dimension · Surface de cuisson	3.496 cm ² 76×46 cm
Cut-out Dimensions · Dimensions de l'espace d'encastrement	W 82 x D 50 x H 21 cm
Capacity · Capacité	Suitable for 15-20 people · Recommandé pour 15 à 20 personnes
Chassis Material · Matériau du châssis	304 Stainless Steel · Acier inoxydable 304
Burner Material · Matériau des brûleurs	Stainless Steel · Acier inoxydable
Configurations · Configuraciones	Built-in Countertop Freestanding Encastrable Sur plan de travail Chariot
Gas Type · Type de gaz	Butane and Propane Natural Gas · Butane et propane Gaz naturel
No of Burners / Power · Nombre de brûleurs / Puissance	3 / 3.2 kW
Power · Puissance	9.6 kW
Ignition Type · Type d'allumage	Continuous Spark · Piézoélectrique automatique
Knobs · Commandes	LED-lit, Orange White · Éclairage LED, orange Blanc
Weight · Poids	51 kg

L Class Inox 40

Countertop, Built-In and Portable
Sur plan de travail, encastrable et portable

Ref BGG0004



SPECIFICATIONS · CARACTÉRISTIQUES

Dimensions · Dimensions	W 101.6 x D 60.9 x H 29.2 cm
Cooking Plate Material · Matériau de la plaque	304 Stainless Steel · Acier inoxydable 304
Plate Thickness · Épaisseur de la plaque	10.0 mm
Cooking Surface Dimension · Surface de cuisson	4.416 cm ² 96×46 cm
Cut-out Dimensions · Dimensions de l'espace d'encastrement	W 102 x D50 x H 21 cm
Capacity · Capacité	Suitable for 25-30 people · Recommandée pour 25 à 30 personnes
Chassis Material · Matériau du châssis	304 Stainless Steel · Acier inoxydable 304
Burner Material · Matériau des brûleurs	Stainless Steel · Acier inoxydable
Configurations · Configurations	Built-in Countertop Freestanding Encastrable Sur plan de travail Chariot
Gas Type · Type de gaz	Butane and Propane Natural Gas · Butane et propane Gaz naturel
No of Burners / Power · Nombre de brûleurs / Puissance	4 / 3.2 kW
Power · Puissance	12.8 kW
Ignition Type · Type d'allumage	Continuous Spark · Piézoélectrique automatique
Knobs · Commandes	LED-lit, Orange White · Éclairage LED, orange Blanc
Weight · Poids	62 kg

L Class Inox Series



SPECIFICATIONS · CARACTÉRISTIQUES	L Class Inox 20	L Class Inox 30	L Class Inox 40
Dimensions Dimensions	W 50.6 x D 60.9 x H 29.2 cm	W 81.3 x D 60.9 x H 29.2 cm	W 101.6 x D 60.9 x H 29.2 cm
Cooking Surface Dimension Surface de cuisson	2.300 cm ² 50×46 cm	3.496 cm ² 76×46 cm	4.416 cm ² 96×46 cm
Cut-out Dimensions Dimensions de l'espace d'encastrement	W 56 x D 50 x H 21 cm	W 82 x D 50 x H 21 cm	W 102 x D50 x H 21 cm
Capacity Capacité	Suitable for 12-16 people Recommandée pour 12 à 16 personnes	Suitable for 15-20 people Recommandée pour 15 à 20 personnes	Suitable for 25-30 people Recommandée pour 25 à 30 personnes
No of Burners / Power Nombre de brûleurs / Puissance	2 / 3.2 kW	3 / 3.2 kW	4 / 3.2 kW
Power Puissance	6.4 kW	9.6 kW	12.8 kW
Weight Poids	38.5 kg	51 kg	62 kg
Cooking Plate Material Matériau de la plaque	304 Stainless Steel Acier inoxydable 304		
Plate Thickness Épaisseur de la plaque	10.0 mm		
Chassis Material Matériau du châssis	304 Stainless Steel Acier inoxydable 304		
Burner Material Matériau des brûleurs	Stainless Steel Acier inoxydable		
Configurations Configurations	Built-in Countertop Freestanding Encastrable Sur plan de travail Chariot		
Gas Type Type de gaz	Butane and Propane Natural Gas Butane et propane Gaz naturel		
Ignition Type Type d'allumage	Continuous Spark Piézoélectrique automatique		
Knobs Commandes	LED-lit, Orange White Éclairage LED, orange Blanc		
Optional Lid Couvercle à charnières en option	Lid 20	Lid 30	Lid 40
Optional Cover Couvercle simple en option	Inox Cover 20 Matte Cover 20	Inox Cover30 Matte Cover 30	Inox Cover 40 Matte Cover 40
Optional Cart Chariot en option	Inox Cart 20 Matte Cart 20	Inox Cart 30 Matte Cart 30	Inox Cart 40 Matte Cart 40

L Class Special 20

Countertop, Built-In and Portable

Sur plan de travail, encastrable et portable

Ref BGG0012



SPECIFICATIONS · CARACTÉRISTIQUES

Dimensions · Dimensions	W 50.6 x D 60.9 x H 29.2 cm
Cooking Plate Material · Matériau de la plaque	304 Stainless Steel · Acier inoxydable 304
Plate Thickness · Épaisseur de la plaque	10.0 mm
Cooking Surface Dimension · Surface de cuisson	2.300 cm ² 50×46 cm
Cut-out Dimensions · Dimensions de l'espace d'encastrement	W 56 x D 50 x H 21 cm
Capacity · Capacité	Suitable for 12-16 people · Recommandée pour 12 à 16 personnes
Chassis Material · Matériau du châssis	Ultra durable powder coated galvanized steel Acero galvanizado con recubrimiento en polvo ultra duradero
Burner Material · Matériau des brûleurs	Stainless Steel · Acier inoxydable
Configurations · Configurations	Built-in Countertop Freestanding Encastrable Sur plan de travail Chariot
Gas Type · Type de gaz	Butane and Propane Natural Gas · Butane et propane Gaz naturel
No of Burners / Power · Nombre de brûleurs / Puissance	2 / 3.2 kW
Power · Puissance	6.4 kW
Ignition Type · Type d'allumage	Continuous Spark · Piézoélectrique automatique
Knobs · Commandes	LED-lit, Orange White · Éclairage LED, orange Blanc
Weight · Poids	38.5 kg

L Class Special 30

Countertop, Built-In and Portable

Sur plan de travail, encastrable et portable

Ref BGG0011



SPECIFICATIONS · CARACTÉRISTIQUES

Dimensions · Dimensions	W 81.3 x D 60.9 x H 29.2 cm
Cooking Plate Material · Matériau de la plaque	304 Stainless Steel · Acier inoxydable 304
Plate Thickness · Épaisseur de la plaque	10.0 mm
Cooking Surface Dimension · Surface de cuisson	3.496 cm ² 76×46 cm
Cut-out Dimensions · Dimensions de l'espace d'encastrement	W 82 x D 50 x H 21 cm
Capacity · Capacité	Suitable for 15-20 people · Recommandé pour 15 à 20 personnes
Chassis Material · Matériau du châssis	Ultra durable powder coated galvanized steel Acero galvanizado con recubrimiento en polvo ultra duradero
Burner Material · Matériau des brûleurs	Stainless Steel · Acier inoxydable
Configurations · Configurations	Built-in Countertop Freestanding Encastrable Sur plan de travail Chariot
Gas Type · Type de gaz	Butane and Propane Natural Gas · Butane et propane Gaz naturel
No of Burners / Power · Nombre de brûleurs / Puissance	3 / 3.2 kW
Power · Puissance	9.6 kW
Ignition Type · Type d'allumage	Continuous Spark · Piézoélectrique automatique
Knobs · Commandes	LED-lit, Orange White · Éclairage LED, orange Blanc
Weight · Poids	51 kg

L Class Special 40

Countertop, Built-In and Portable
Sur plan de travail, encastrable et portable

Ref BGG0010



SPECIFICATIONS · CARACTÉRISTIQUES

Dimensions · Dimensions	W 101.6 x D 60.9 x H 29.2 cm
Cooking Plate Material · Matériau de la plaque	304 Stainless Steel · Acier inoxydable 304
Plate Thickness · Épaisseur de la plaque	10.0 mm
Cooking Surface Dimension · Surface de cuisson	4.416 cm ² 96×46 cm
Cut-out Dimensions · Dimensions de l'espace d'encastrement	W 102 x D50 x H 21 cm
Capacity · Capacité	Suitable for 25-30 people · Recommandée pour 25 à 30 personnes
Chassis Material · Matériau du châssis	Ultra durable powder coated stainless steel Acier inoxydable avec revêtement en poudre ultra-résistant
Burner Material · Matériau des brûleurs	Stainless Steel · Acier inoxydable
Configurations · Configurations	Built-in Countertop Freestanding Encastrable Sur plan de travail Chariot
Gas Type · Type de gaz	Butane and Propane Natural Gas · Butane et propane Gaz naturel
No of Burners / Power · Nombre de brûleurs / Puissance	4 / 3.2 kW
Power · Puissance	12.8 kW
Ignition Type · Type d'allumage	Continuous Spark · Piézoélectrique automatique
Knobs · Commandes	LED-lit, Orange White · Éclairage LED, orange Blanc
Weight · Poids	62 kg

L Class Special Series



SPECIFICATIONS · CARACTÉRISTIQUES	L Class Inox 20	L Class Inox 30	L Class Inox 40
Dimensions Dimensions	W 50.6 x D 60.9 x H 29.2 cm	W 81.3 x D 60.9 x H 29.2 cm	W 101.6 x D 60.9 x H 29.2 cm
Cooking Surface Dimension Surface de cuisson	2.300 cm ² 50×46 cm	3.496 cm ² 76×46 cm	4.416 cm ² 96×46 cm
Cut-out Dimensions Dimensions de l'espace d'encastrement	W 56 x D 50 x H 21 cm	W 82 x D 50 x H 21 cm	W 102 x D50 x H 21 cm
Capacity Capacité	Suitable for 12-16 people Recommandée pour 12 à 16 personnes	Suitable for 15-20 people Recommandée pour 15 à 20 personnes	Suitable for 25-30 people Recommandée pour 25 à 30 personnes
No of Burners / Power Nombre de brûleurs / Puissance	2 / 3.2 kW	3 / 3.2 kW	4 / 3.2 kW
Power Puissance	6.4 kW	9.6 kW	12.8 kW
Weight Poids	38.5 kg	51 kg	62 kg
Cooking Plate Material Matériau de la plaque	304 Stainless Steel Acier inoxydable 304		
Plate Thickness Épaisseur de la plaque	10.0 mm		
Chassis Material Matériau du châssis	Ultra durable powder coated stainless steel Acier inoxydable avec revêtement en poudre ultra-résistant		
Burner Material Matériau des brûleurs	Stainless Steel Acier inoxydable		
Configurations Configurations	Built-in Countertop Freestanding Encastrable Sur plan de travail Chariot		
Gas Type Type de gaz	Butane and Propane Natural Gas Butane et propane Gaz naturel		
Ignition Type Type d'allumage	Continuous Spark Piézoélectrique automatique		
Knobs Commandes	LED-lit, Orange White Éclairage LED, orange Blanc		
Optional Cover Couvercle simple en option	Inox Cover 20 Matte Cover 20	Inox Cover30 Matte Cover 30	Inox Cover 40 Matte Cover 40
Optional Cart Chariot en option	Inox Cart 20 Matte Cart 20	Inox Cart 30 Matte Cart 30	Inox Cart 40 Matte Cart 40

Accessories

Accessoires



Walls Murs

Material · Matériau :
Ultra durable powder coated
stainless steel (Qualisteelcoat)
and bamboo wood

Acier galvanisé avec revêtement en
poudre ultra-résistant (Qualisteelcoat)
et bois de bambou

Standard · Standard

 **Bamboo**
Bambou

Or Customise Top Finish

Ou personnalisez votre plan de travail

 **Nero Zimbabwe**

 **Pietra Di Luna**

 **Iron Frost**

 **Summer Dala**

 **Basalt Black**

 **Iron Corten**

 **Pietra Di Osso**

 **Barro**

Wall Colour Choice

Choix de la couleur des murs

 **Anthracite Grey**
Gris anthracite

 **Pearl White**
Blanc perle



Wall 50

Ref BKC0041

Specific to · Spécifique pour :
CT 50 Ice Maker



Wall 60

Ref BKC0009

Specific to · Spécifique pour :
CT 60 / Fridge / Sink / Worktop



Wall 80

Ref BKC0010

Specific to · Spécifique pour :
KC 80



Wall 90

Ref BKC0011

Specific to · Spécifique pour :
CT 90 / Open / Sink / Corner



Wall 100

Ref BKC0012

Specific to · Spécifique pour :
KC 100



Wall 120

Ref BKC0013

Specific to · Spécifique pour :
KC 120



Wall Corner

Ref BKC0031

Specific to · Spécifique pour :
CT 90 Corner / Ice Cube Bin
Corner / Plant Corner

Standing Bars Barres debout

Material · Matériau :
Ultra durable powder coated
stainless steel (Qualisteelcoat)
and bamboo wood

Acier galvanisé avec revêtement en
poudre ultra-résistant (Qualisteelcoat)
et bois de bambou

Standard · Standard

 **Bamboo**
Bambou

Or Choose Bar Colour

Ou choix de couleur de la barre

 **Anthracite Grey**
Gris anthracite

 **Pearl White**
Blanc perle

Angle Colour Choice

Ou choix de la couleur de l'angle

 **Anthracite Grey**
Gris anthracite

 **Pearl White**
Blanc perle



Standing Bar 50

Ref BKC0042

Specific to · Spécifique pour :
CT 50 Ice Maker



Standing Bar 60

Ref BKC0014

Specific to · Spécifique pour :
CT 60 / Fridge / Sink / Worktop



Standing Bar 80

Ref BKC0015

Specific to · Spécifique pour :
KC 80



Standing Bar 90

Ref BKC0016

Specific to · Spécifique pour :
CT 90 / Open / Sink / Corner



Standing Bar 100

Ref BKC0017

Specific to · Spécifique pour :
KC 100



Standing Bar 120

Ref BKC0018

Specific to · Spécifique pour :
KC 120

End Panels

Panneaux latéraux

Ref BKC0019

Material · Matériau :
Ultra durable powder coated
stainless steel (Qualisteelcoat)
Acier galvanisé avec revêtement
ultra-résistant (Qualisteelcoat)

Panel Colour Choice
Choix de la couleur du panneau :

- Anthracite Grey**
Gris anthracite
- Pearl White**
Blanc perle



LITE Soft Covers

Housses souples LITE



Soft Cover LITE Series 400

Ref BGA0058

Specific to · Spécifique pour :
LITE Series 400

Soft Cover LITE Series 300

Ref BGA0057

Specific to · Spécifique pour :
LITE Series 300

Kamado End Panel

Panneau latéral Kamado

Ref BKC0022

Material · Matériau :
Ultra durable powder (Qualisteelcoat)
coatedstainless steel
Acier galvanisé avec revêtement
ultra-résistant (Qualisteelcoat)

Panel Colour Choice
Choix de la couleur du panneau :

- Anthracite Grey**
Gris anthracite
- Pearl White**
Blanc perle



Custom Modula Soft Covers

Housses sur mesure pour Modula



Cart Grill 400 S

Ref BGC0007



Specific to Spécifique pour	Fusion RS Fusion RM Ember 800
Weight Poids	40.8 kg
Body Material Matériau	304 Stainless steel Acier inoxydable 304
Folding Trays Tablattes rabattables	✓
Interior Gas Bottle Holder Support de bouteille à gaz coulissant	✓
Optional En option	Cart Soft Cover

Grill not included · Barbecue non inclus

Cart Grill 400 M

Ref BGC0009



Specific to Spécifique pour	Fusion RS Fusion RM
Weight Poids	40.8 kg
Body Material Matériau	Ultra durable powder coated stainless steel (Qualisteelcoat) Acier galvanisé avec revêtement en poudre ultra-résistant (Qualisteelcoat)
Folding Trays Tablattes rabattables	✓
Interior Gas Bottle Holder Support de bouteille à gaz coulissant	✓
Optional En option	Cart Soft Cover

Grill not included · Barbecue non inclus

Cart Grill 500 S

Ref BGC0008



Specific to Spécifique pour	Fusion RS Fusion RM
Weight Poids	45.3 kg
Body Material Matériau	304 Stainless steel Acier inoxydable 304
Folding Trays Tablattes rabattables	✓
Interior Gas Bottle Holder Support de bouteille à gaz coulissant	✓
Optional En option	Cart Soft Cover

Grill not included · Barbecue non inclus

Cart Grill 500 M

Ref BGC0010



Specific to Spécifique pour	Fusion RS Fusion RM
Weight Poids	45.3 kg
Body Material Matériau	Ultra durable powder coated stainless steel (Qualisteelcoat) Acier galvanisé avec revêtement en poudre ultra-résistant (Qualisteelcoat)
Folding Trays Tablattes rabattables	✓
Interior Gas Bottle Holder Support de bouteille à gaz coulissant	✓
Optional En option	Cart Soft Cover

Grill not included · Barbecue non inclus

Plancha 200S

Ref BGA0028



Specific to · Spécifique pour	Fusion 400 RS Fusion 400 RM Ember 800 Fusion 500 RS Fusion 500 RM
Dimensions · Dimensions	W 369 x D 452 x H 89 mm
Weight · Poids	9.5 Kg
Material · Matériau	304 Stainless steel Acier inoxydable 304

Reversible 40 Plancha

Ref BGA0052

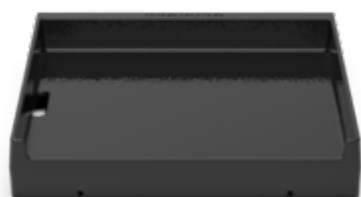

Specific to · Spécifique pour	Fusion 400 RS Fusion 400 RM Ember 800 Fusion 500 RS Fusion 500 RM
Dimensions · Dimensions	W 410 x D 452 x H 60 mm
Weight · Poids	15 Kg
Material · Matériau	Premium Enamel Cast Iron Fonte émaillée Premium

Reversible 60 Plancha

Ref BGA0053

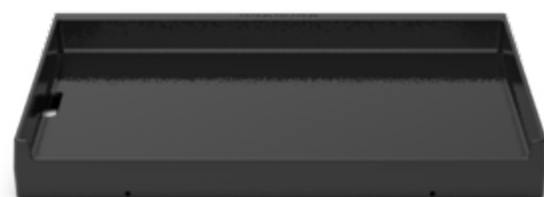

Specific to · Spécifique pour	Fusion 400 RS Fusion 400 RM Ember 800 Fusion 500 RS Fusion 500 RM
Dimensions · Dimensions	W 600 x D 452 x H 60 mm
Weight · Poids	20 Kg
Material · Matériau	Premium Enamel Cast Iron Fonte émaillée Premium

Pizza Q

Ref BGA0054

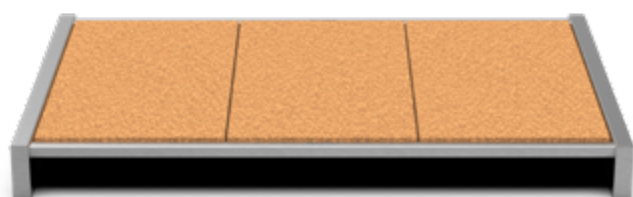

Specific to · Spécifique pour	Fusion 400 RS Fusion 400 RM Ember 800 Fusion 500 RS Fusion 500 RM
Dimensions · Dimensions	W 650 x D 450 x H 55 mm
Weight · Poids	20 Kg
Chassis Material Matériau du châssis	304 Stainless steel Acier inoxydable 304
Stone Material Matériau de la pierre	Firebrick Brique réfractaire

Rotisserie Kit 400

Ref BGA0025



Specific to Spécifique pour	Fusion 400 RS Fusion 400 RM Ember 800
Material Matériau	Stainless steel (Includes motor, spit rod, 2 forks and counter balance) Acier inoxydable (comprend le moteur, broche, 2 fourchettes et contrepoids))

Rotisserie Kit 500

Ref BGA0026



Specific to Spécifique pour	Fusion 500 RS Fusion 500 RM
Material Matériau	Stainless steel (Includes motor, spit rod, 2 forks and counter balance) Acier inoxydable (comprend le moteur, broche, 2 fourchettes et contrepoids))

Sear Burner

Ref BGA0027

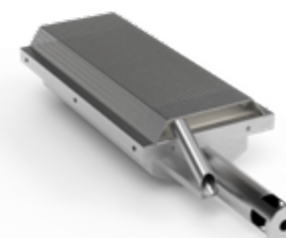

Specific to Spécifique pour	Fusion 400 RS Fusion 400 RM Ember 800 Fusion 500 RS Fusion 500 RM
Material Matériau	Stainless Steel Acier inoxydable

Laser Cut Grate

Ref BGA0030

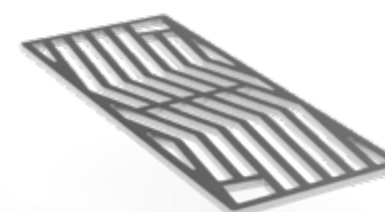

Specific to Spécifique pour	Fusion 400 RS Fusion 400 RM Ember 800 Fusion 500 RS Fusion 500 RM
Dimensions Dimensions	W 187 x D 457 x H 8 mm
Weight Poids	2.9 Kg
Material Matériau	304 Stainless steel Acier inoxydable 304

Liner 400 S

Ref BGL0004

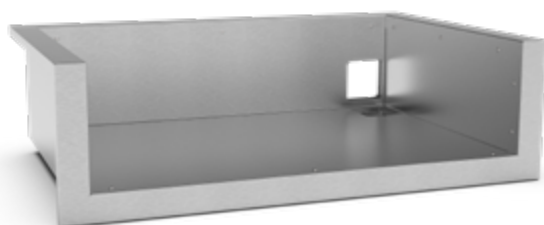

Specific to Spécifique pour	Fusion 400 RS Fusion 400 RM Ember 800
Cut-out Dimensions Dimensions de l'espace à encastrer	W 83 x D 54.6 x H 21.7 cm
Weight Poids	20 Kg
Material Matériau	304 Stainless steel Acier inoxydable 304

Liner 500 S

Ref BGL0005

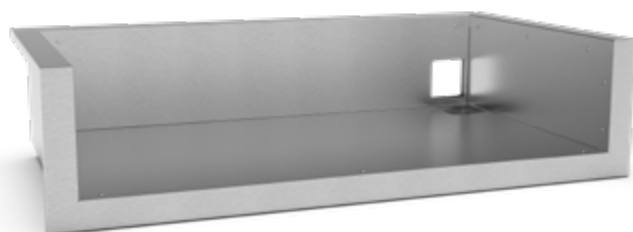

Specific to Spécifique pour	Fusion 500 RS Fusion 500 RM
Cut-out Dimensions Dimensions de l'espace à encastrer	W 101.4 x D 54.6 x H 21.7 cm
Weight Poids	22 Kg
Material Matériau	304 Stainless steel Acier inoxydable 304

Cover Countertop Side Burners

Couverture pour brûleurs latéraux
de plan de travail

Ref BGL0004



Specific to Spécifique pour	Countertop Side Burners
Weight Poids	7 Kg
Body Material Matériau	Ultra durable powder (Qualisteelcoat) coated galvanized steel Acier galvanisé avec revêtement en poudre ultra-résistant (Qualisteelcoat)
Handle Material Matériau de la poignée	304 Stainless steel Acier inoxydable 304

Soft Covers · Housses

Built-In · Encastrées



Built-In Soft Cover 300

Ref BGA0055

Specific to · Spécifique pour :
Fusion 300 LITE

Built-In Soft Cover 400

Ref BGA0037

Specific to · Spécifique pour :
Fusion 400 RS | Fusion 400 RM

Built-In Soft Cover 500

Ref BGA0031

Specific to · Spécifique pour :
Fusion 400 RS | Fusion 400 RM

Built-In Soft Cover Ember

Ref BGA0032

Specific to · Spécifique pour :
Ember 800

On-cart · Sur chariot

Grill Cart Soft Cover 400

Ref BGA0033

Specific to · Spécifique pour :
Fusion 400 RS / RM | Ember 800
+ Grill Cart 400 S / M

Grill Cart Soft Cover 500

Ref BGA0034

Specific to · Spécifique pour :
Fusion 500 RS / RM
+ Grill Cart 500 S / M

Inox Cart 20

Ref BGC0003



Specific to Spécifique pour	L Class Original 20 L Class Matte 20 L Class Inox 20 L Class Special 20
Weight · Poids	33.5 kg
Body Material Matériau	304 Stainless Steel Acier inoxydable 304
Folding Trays Tablattes rabattables	✓
Interior Gas Bottle Holder Support de bouteille à gaz coulissant	✓
Optional · En option	Cart Soft Cover 20
Plancha not included · Plancha non incluse	

Matte Cart 20

Ref BGC0006



Specific to Spécifique pour	L Class Original 20 L Class Matte 20 L Class Inox 20 L Class Special 20
Weight · Poids	33.5 kg
Body Material Matériau	Ultra durable powder (Qualisteelcoat) coated stainless steel Acier inoxydable avec revêtement en poudre ultra-résistant (Qualisteelcoat)
Folding Trays Tablattes rabattables	✓
Interior Gas Bottle Holder Support de bouteille à gaz coulissant	✓
Optional · En option	Cart Soft Cover 20
Plancha not included · Plancha non incluse	

Inox Cart 30

Ref BGC0002



Specific to Spécifique pour	L Class Original 30 L Class Matte 30 L Class Inox 30 L Class Special 30
Weight · Poids	40.5 kg
Body Material Matériau	304 Stainless Steel Acier inoxydable 304
Folding Trays Tablattes rabattables	✓
Interior Gas Bottle Holder Support de bouteille à gaz coulissant	✓
Optional En option	Cart Soft Cover 30
Plancha not included · Plancha non incluse	

Matte Cart 30

Ref BGC0005



Specific to Spécifique pour	L Class Original 30 L Class Matte 30 L Class Inox 30 L Class Special 30
Weight · Poids	40.5 kg
Body Material Matériau	Ultra durable powder (Qualisteelcoat) coated stainless steel Acier inoxydable avec revêtement en poudre ultra-résistant (Qualisteelcoat)
Folding Trays Tablattes rabattables	✓
Interior Gas Bottle Holder Support de bouteille à gaz coulissant	✓
Optional · En option	Cart Soft Cover 20
Plancha not included · Plancha non incluse	

Inox Cart 40

Ref BGC0001



Specific to Spécifique pour	L Class Inox 40 L Class Special 40
Weight · Poids	45.5 kg
Body Material Matériau	304 Stainless Steel Acier inoxydable 304
Folding Trays Tablattes rabattables	✓
Interior Gas Bottle Holder Support de bouteille à gaz coulissant	✓
Optional En option	Cart Soft Cover 40
Plancha not included · Plancha non incluse	

Matte Cart 40

Ref BGC0004



Specific to Spécifique pour	L Class Inox 40 L Class Special 40
Weight · Poids	45.5 kg
Body Material Matériau	Ultra durable powder (Qualisteelcoat) coated stainless steel Acier inoxydable avec revêtement en poudre ultra-résistant (Qualisteelcoat)
Folding Trays Tablattes rabattables	✓
Interior Gas Bottle Holder Support de bouteille à gaz coulissant	✓
Optional · En option	Cart Soft Cover 20
Plancha not included · Plancha non incluse	

Inox Cover 20

Ref BGLD0006

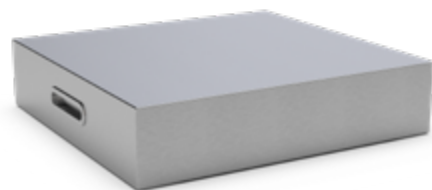

Specific to Spécifique pour	L Class Original 20 L Class Matte 20 L Class Inox 20 L Class Special 20
Weight Poids	6.5 kg
Body Material Matériau	304 Stainless Steel Acier inoxydable 304
Handle Material Matériau de la poignée	304 Stainless Steel Acier inoxydable 304
Optional En option	Built-In Soft Cover 20 Countertop Soft Cover 20

Matte Cover 20

Ref BGLD0007



Specific to Spécifique pour	L Class Original 20 L Class Matte 20 L Class Inox 20 L Class Special 20
Weight Poids	6.5 kg
Body Material Matériau	Ultra durable powder (Qualisteelcoat) coated stainless steel Acier inoxydable avec revêtement en poudre ultra-résistant (Qualisteelcoat)
Handle Material Matériau de la poignée	304 Stainless Steel Acier inoxydable 304
Optional En option	Built-In Soft Cover 20 Countertop Soft Cover 20

Inox Cover 30

Ref BGLD0005

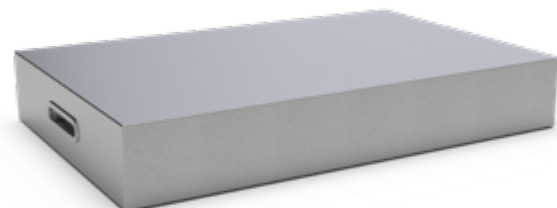

Specific to Spécifique pour	L Class Original 30 L Class Matte 30 L Class Inox 30 L Class Special 30
Weight Poids	8.5 kg
Body Material Matériau	304 Stainless Steel Acier inoxydable 304
Handle Material Matériau de la poignée	304 Stainless Steel Acier inoxydable 304
Optional En option	Built-In Soft Cover 30 Countertop Soft Cover 30

Matte Cover 30

Ref BGLD0008



Specific to Spécifique pour	L Class Original 30 L Class Matte 30 L Class Inox 30 L Class Special 30
Weight Poids	8.5 kg
Body Material Matériau	Ultra durable powder (Qualisteelcoat) coated stainless steel Acier inoxydable avec revêtement en poudre ultra-résistant (Qualisteelcoat)
Handle Material Matériau de la poignée	304 Stainless Steel Acier inoxydable 304
Optional En option	Built-In Soft Cover 30 Countertop Soft Cover 30

Inox Cover 40

Ref BGLD0004

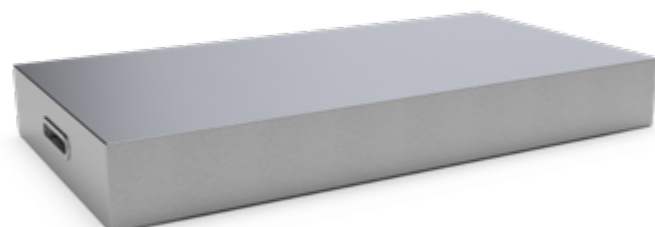

Specific to Spécifique pour	L Class Inox 40 L Class Special 40
Weight Poids	10 kg
Body Material Matériau	304 Stainless Steel Acier inoxydable 304
Handle Material Matériau de la poignée	304 Stainless Steel Acier inoxydable 304
Optional En option	Built-In Soft Cover 40 Countertop Soft Cover 40

Matte Cover 40

Ref BGLD0009



Specific to Spécifique pour	L Class Inox 40 L Class Special 40
Weight Poids	10 kg
Body Material Matériau	Ultra durable powder (Qualisteelcoat) coated stainless steel Acier inoxydable avec revêtement en poudre ultra-résistant (Qualisteelcoat)
Handle Material Matériau de la poignée	304 Stainless Steel Acier inoxydable 304
Optional En option	Built-In Soft Cover 40 Countertop Soft Cover 40

Lid 20

Ref BGLD0003



Specific to Spécifique pour	L Class Original 20 L Class Inox 20
Weight Poids	10.5 kg
Body Material Matériau	304 Stainless Steel Acier inoxydable 304
Double Wall Insulated Material Matériau de la double paroi Isolant	304 Stainless Steel Acier inoxydable 304
Handle Material Matériau de la poignée	304 Stainless Steel Acier inoxydable 304
Optional En option	Built-In Soft Cover 20 Countertop Soft Cover 20 Inox Cart 20

Liner 20

Ref BGL0003

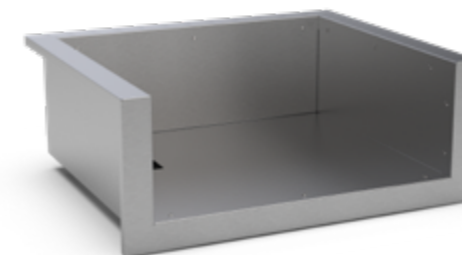

Specific to Spécifique pour	L Class Original 20 L Class Matte 20 L Class Inox 20 L Class Special 20
Insulated Liner Cutout Dimensions de l'espace pour l'encastrement avec le revêtement isolant	W 60.9 x D 50.6 x H 21.7 cm
Weight Poids	15 kg
Body Material Matériau	304 Stainless Steel Acier inoxydable 304
Double Wall Insulated Material Matériau de la double paroi Isolant	304 Stainless Steel Acier inoxydable 304
Optional En option	Built-In Soft Cover

Lid 30

Ref BGLD0002

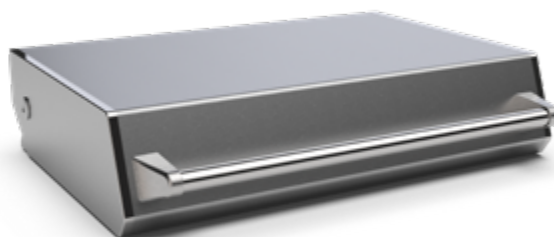

Specific to Spécifique pour	L Class Original 30 L Class Inox 30
Weight Poids	13.5 kg
Body Material Matériau	304 Stainless Steel Acier inoxydable 304
Double Wall Insulated Material Matériau de la double paroi Isolant	304 Stainless Steel Acier inoxydable 304
Handle Material Matériau de la poignée	304 Stainless Steel Acier inoxydable 304
Optional En option	Built-In Soft Cover 30 Countertop Soft Cover 30 Inox Cart 30

Liner 30

Ref BGL0002



Specific to Spécifique pour	L Class Original 30 L Class Matte 30 L Class Inox 30 L Class Special 30
Insulated Liner Cutout Dimensions de l'espace pour l'encastrement avec le revêtement isolant	W 86.3 x D 50.6 x H 21.7 cm
Weight Poids	19.5 kg
Body Material Matériau	304 Stainless Steel Acier inoxydable 304
Double Wall Insulated Material Matériau de la double paroi Isolant	304 Stainless Steel Acier inoxydable 304
Optional En option	Built-In Soft Cover

Lid 40

Ref BGLD0001

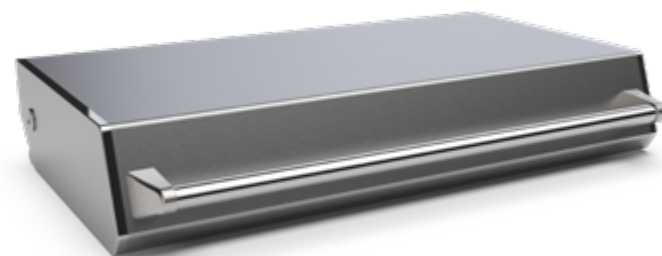

Specific to Spécifique pour	L Class Inox 40
Weight Poids	16 kg
Body Material Matériau	304 Stainless Steel Acier inoxydable 304
Double Wall Insulated Material Matériau de la double paroi Isolant	304 Stainless Steel Acier inoxydable 304
Handle Material Matériau de la poignée	304 Stainless Steel Acier inoxydable 304
Optional En option	Built-In Soft Cover 40 Countertop Soft Cover 40 Inox Cart 40

Liner 40

Ref BGL0001



Specific to Spécifique pour	L Class Inox 40 L Class Special 40
Insulated Liner Cutout Dimensions de l'espace pour l'encastrement avec le revêtement isolant	W 106.6 x D 50.6 x H 21.7 cm
Weight Poids	21.5 kg
Body Material Matériau	304 Stainless Steel Acier inoxydable 304
Double Wall Insulated Material Matériau de la double paroi Isolant	304 Stainless Steel Acier inoxydable 304
Optional En option	Built-In Soft Cover

Basting Cover 20 S

Ref BGA0012



Dimensions Dimensions	ø 20 cm
Material Matériau	Stainless steel Acier inoxydable
Warranty Garantie	3 years 3 ans

Basting Cover 30 SG

Ref BGA0013



Dimensions Dimensions	ø 30 cm
Material Matériau	Stainless steel (and glass, BGA0013) Acier inoxydable (et verre, BGA0013)
Warranty Garantie	3 years 3 ans

Basting Cover 30 S

Ref BGA0014



Dimensions Dimensions	ø 30 cm
Material Matériau	Stainless steel Acier inoxydable
Warranty Garantie	3 years 3 ans

Spatula Kit

Ref BGA0024



	Scraper and turner spatula Spatule plate et coudée
Material Matériau	Stainless steel Acier inoxydable
Warranty Garantie	3 years 3 ans

Soft Covers · Housses

Built-In · Encastrées



Built-In Soft Cover 20

Ref BGA0017

Specific to · Spécifique pour :
L Class 20 Original / Matte / Inox / Special

Built-In Soft Cover 30

Ref BGA0016

Specific to · Spécifique pour :
L Class 30 Original / Matte / Inox / Special

Built-In Soft Cover 40

Ref BGA0015

Specific to · Spécifique pour :
L Class 40 Inox / Special

Countertop · À poser



Countertop Soft Cover 20

Ref BGA0023

Specific to · Spécifique pour :
L Class 20 Original / Matte / Inox / Special

Countertop Soft Cover 30

Ref BGA0022

Specific to · Spécifique pour :
L Class 30 Original / Matte / Inox / Special

Countertop Soft Cover 40

Ref BGA0021

Specific to · Spécifique pour :
L Class 40 Inox / Special

On-cart · Sur chariot



On-cart Soft Cover 20

Ref BGA0020

Specific to · Spécifique pour :
L Class 20 Original / Matte / Inox / Special

On-cart Soft Cover 30

Ref BGA0019

Specific to · Spécifique pour :
L Class 30 Original / Matte / Inox / Special

On-cart Soft Cover 40

Ref BGA0018

Specific to · Spécifique pour :
L Class 40 Inox / Special

Technical Data

Données techniques



Modula Outdoor Kitchen

KC 80 Grill

Ref BKC0034

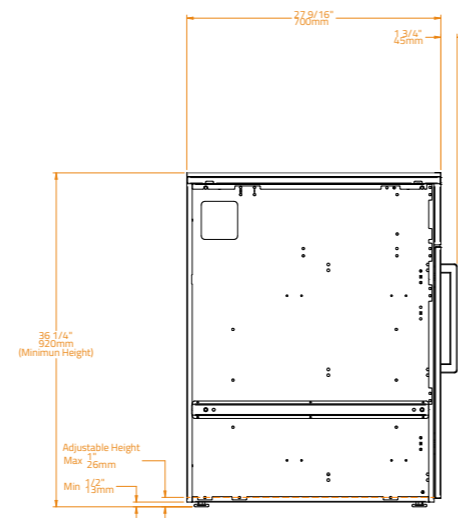
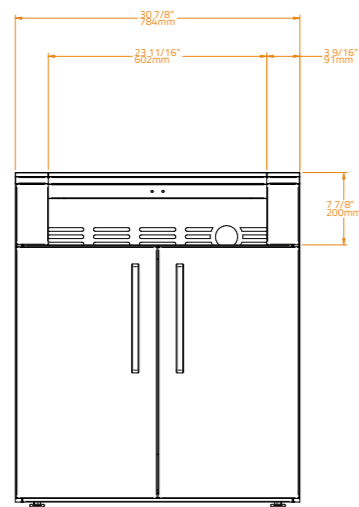

KC 80 Plancha

Ref BKC0007

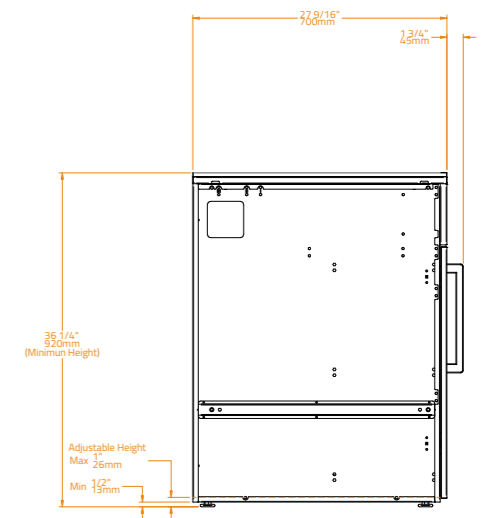
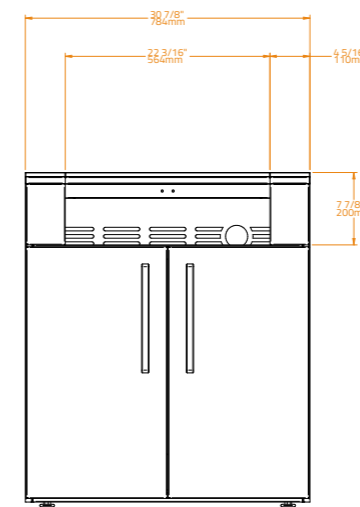

KC 100 Grill

Ref BKC0006

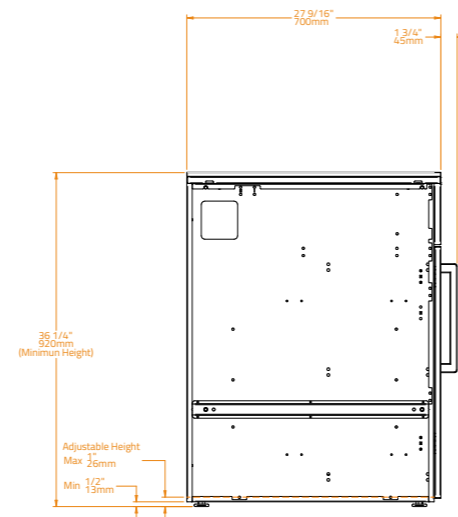
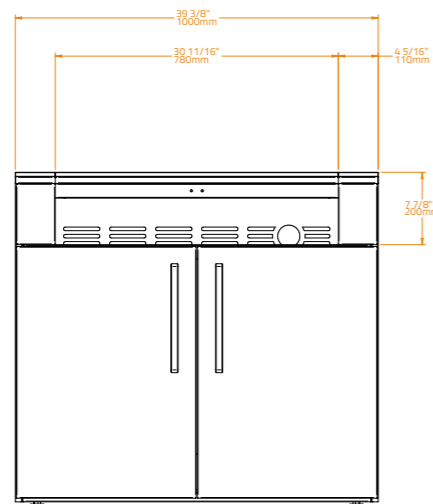

KC 100 Plancha

Ref BKC0023

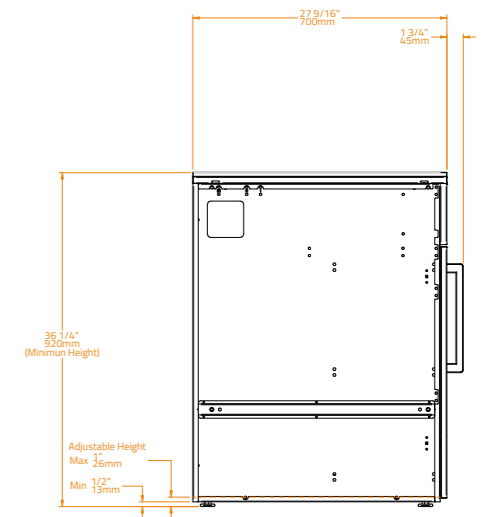
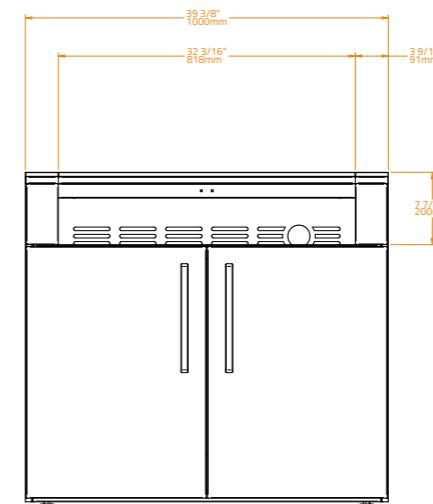

KC 120 Grill

Ref BKC0005

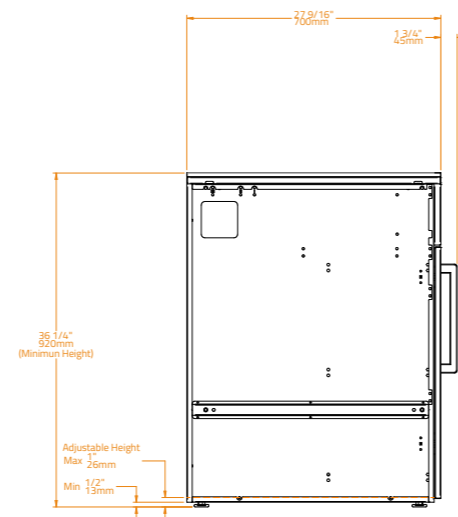
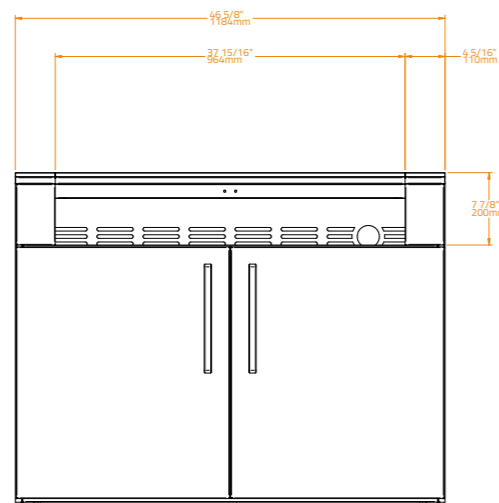

KC 120 Plancha

Ref BKC0024

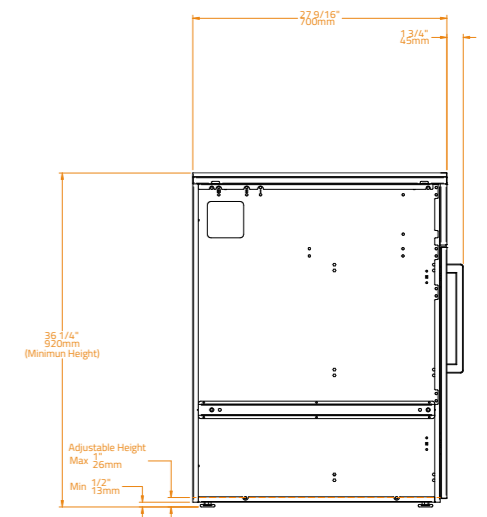
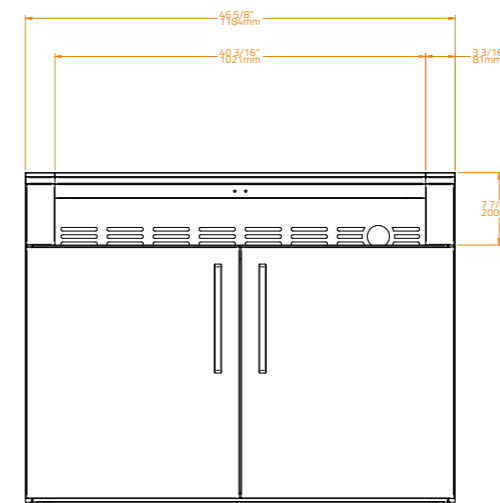

Modula Outdoor Kitchen

**KC 120
Drop-In Grill**

Ref BKC0028

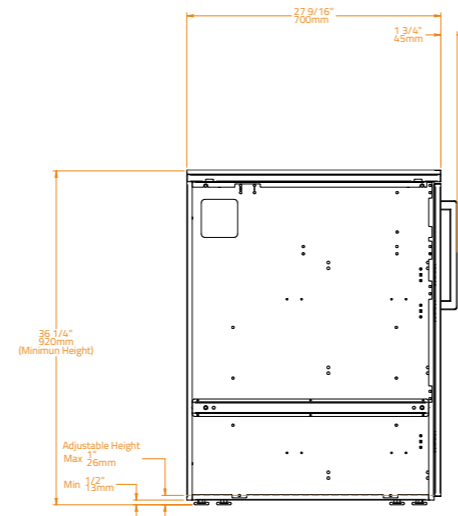
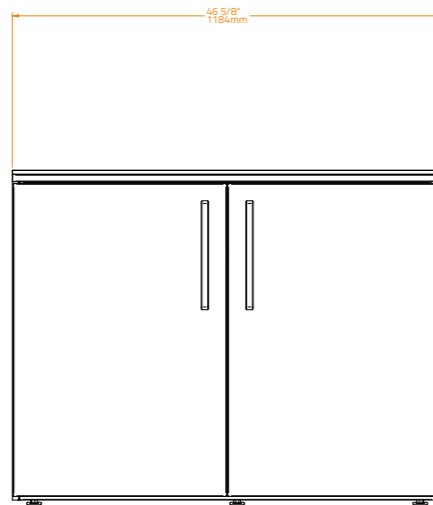
**CT 60 Countertop
Side Burners**

Ref BKC0025

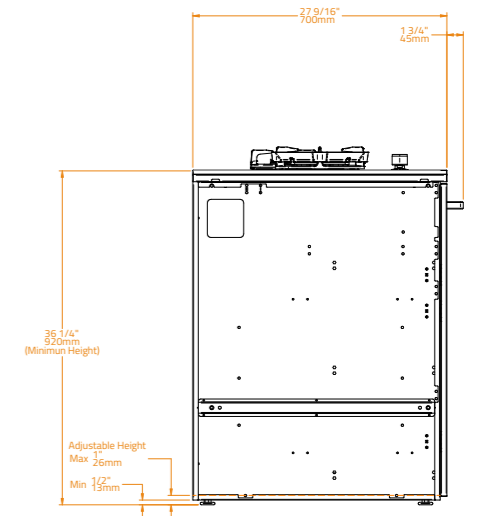
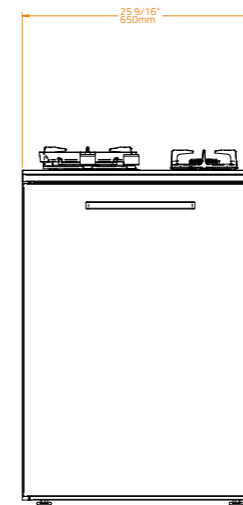
**CT 90 Oven**

Ref BKC0029

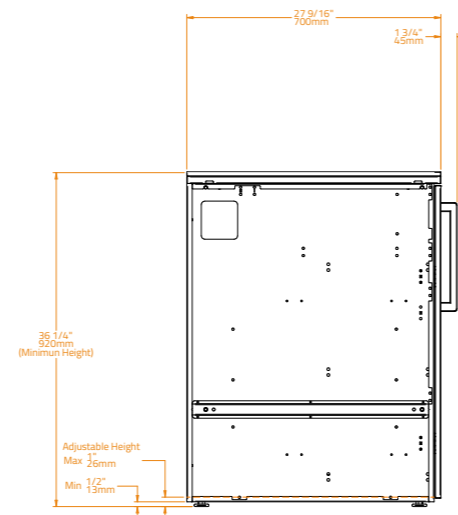
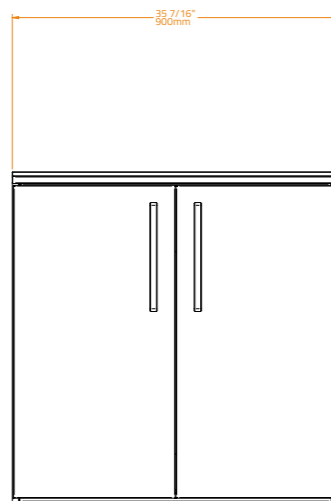
**CT 60 Sink**

Ref BKC0027

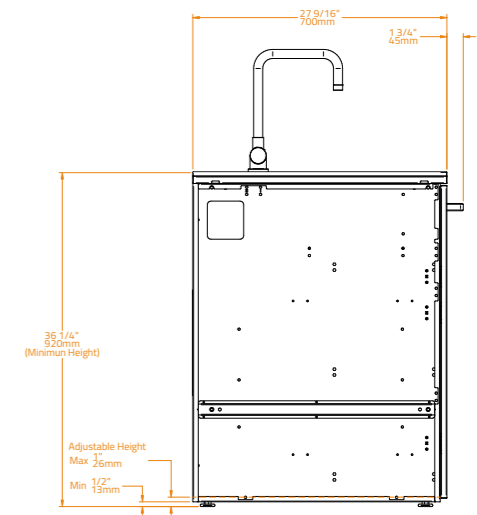
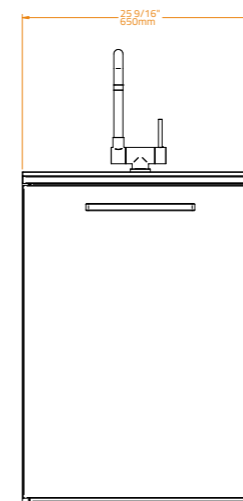
**CT 80 Kamado**

Ref BKC0020

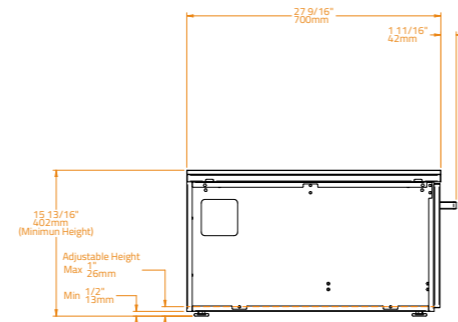
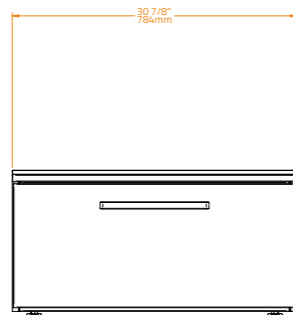
**CT 90 Sink**

Ref BKC0003

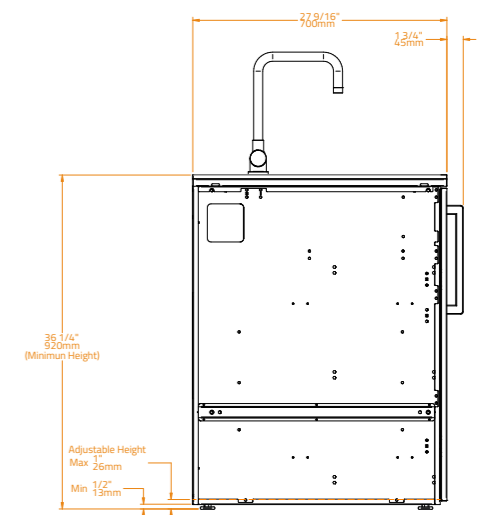
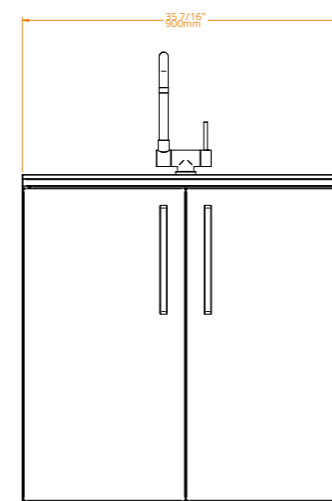

Modula Outdoor Kitchen

CT 60 Fridge

Ref BKC0021

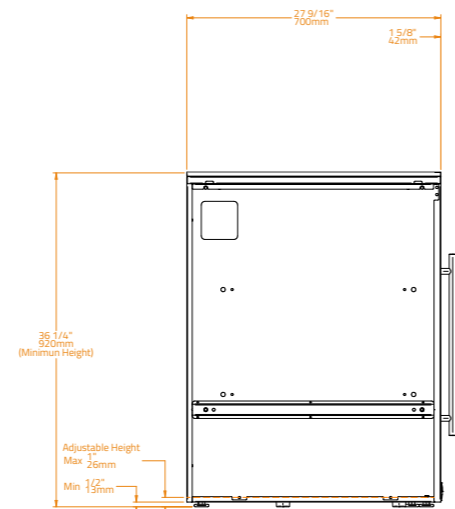
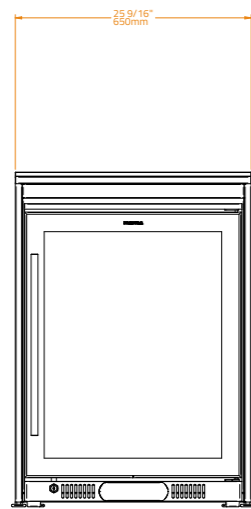

CT 90 Corner

Ref BKC0008

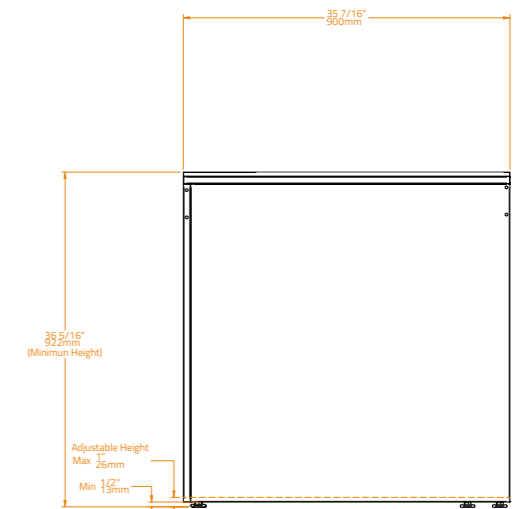
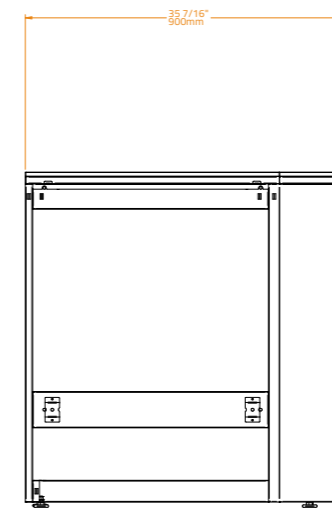

CT 60 Panel Ready Fridge

Ref BKC0035

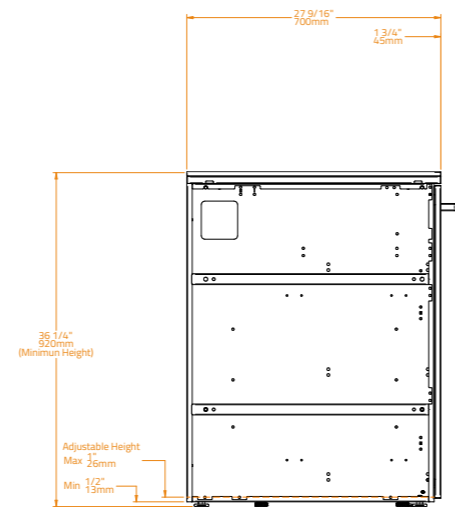
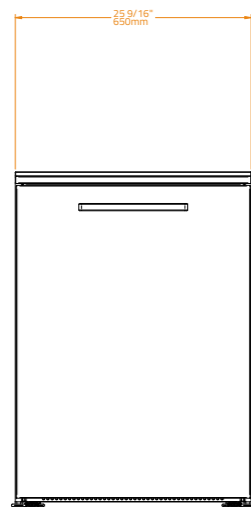

CT 90 Plant Corner

Ref BKC0038

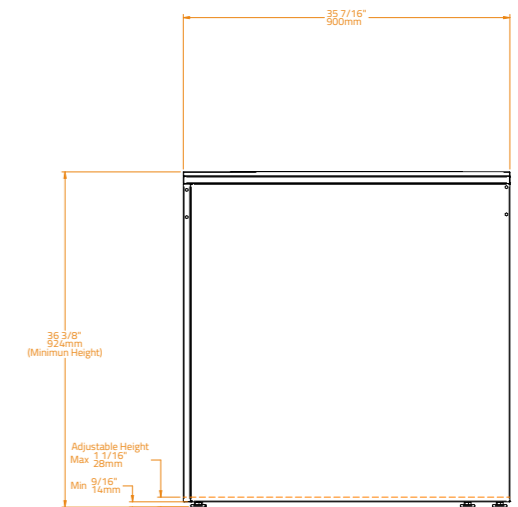
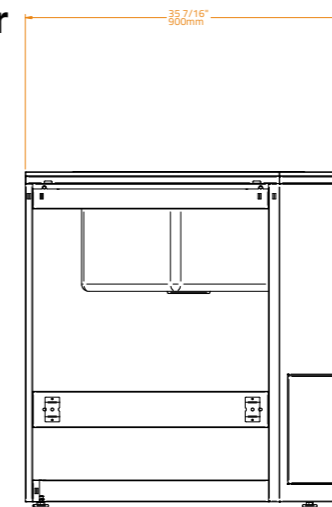

CT 50 Panel Ready Ice Maker

Ref BKC0025

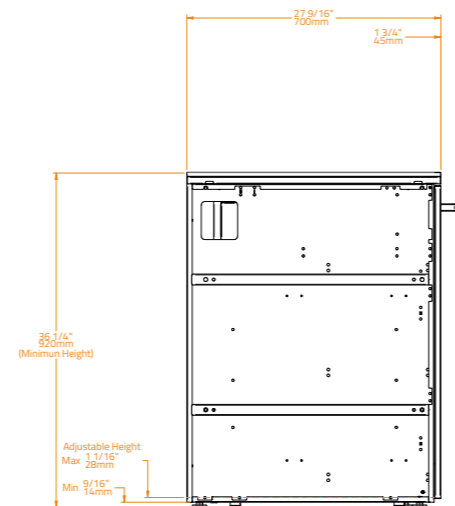

CT 90 Ice Cube Bin Corner

Ref BKC0037

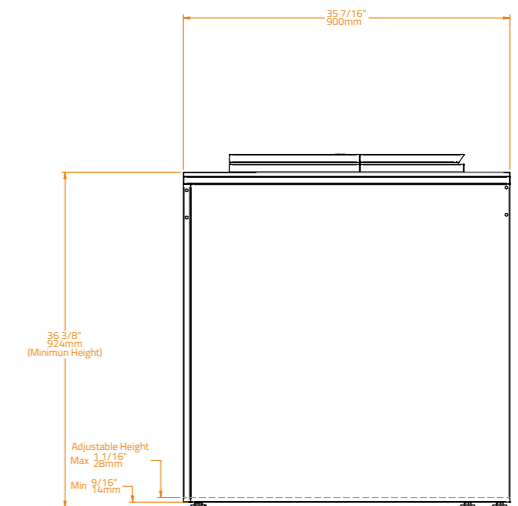
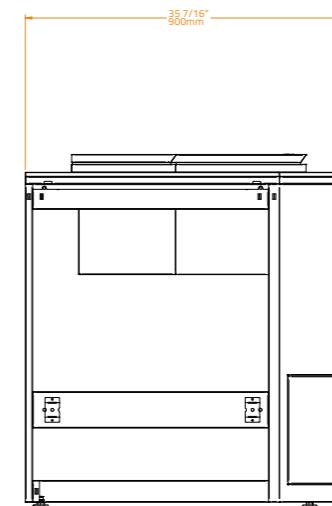

Modula Outdoor Kitchen

CT 60 Ice Cube Bin

Ref BKC0039

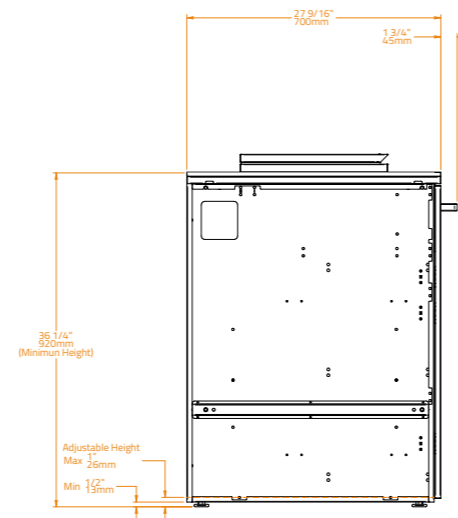
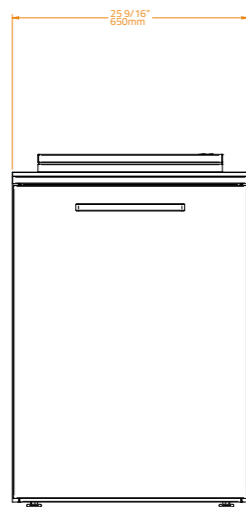

CT 60 Drawers

Ref BKC0026

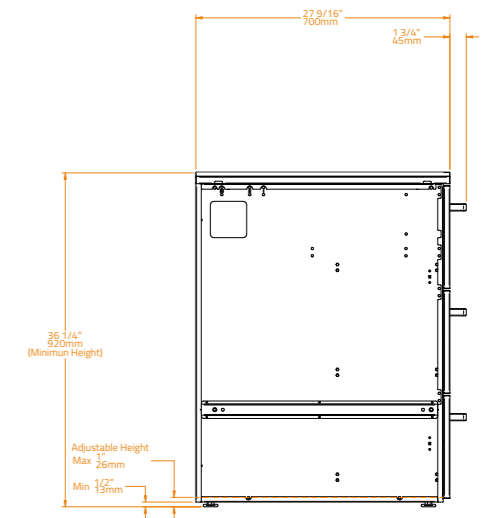
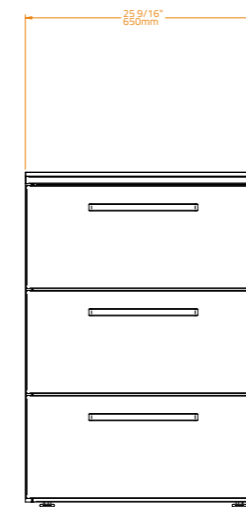

CT 60 Worktop

Ref BKC0035

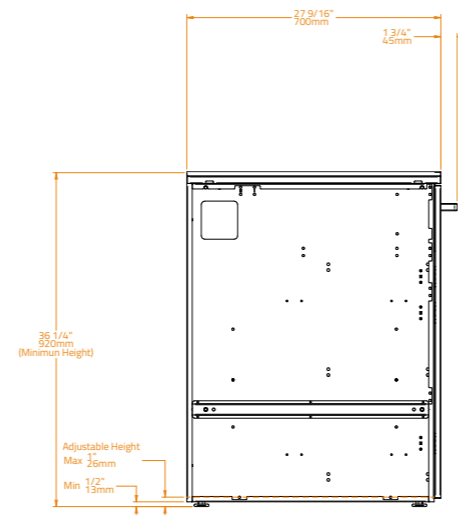
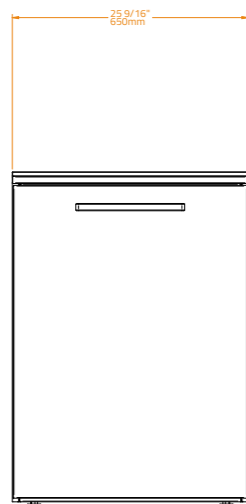

CT 90 Drawers

Ref BKC0001

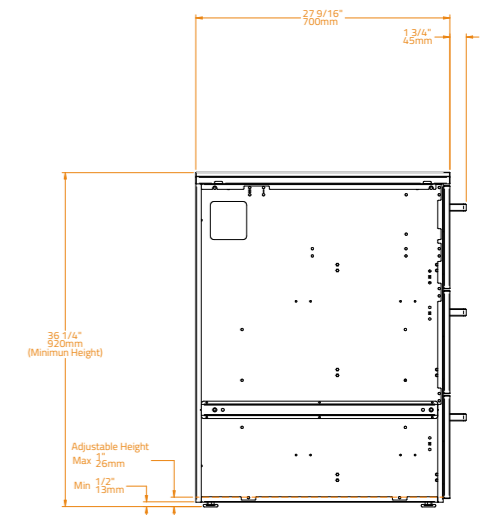
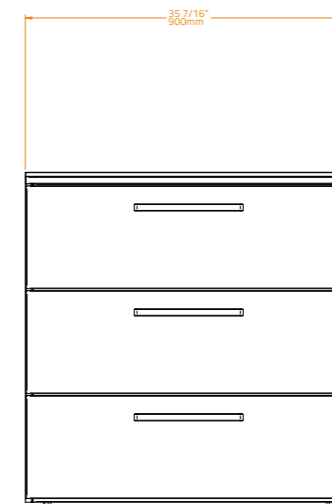

CT 60 Trash Drawers

Ref BKC0002

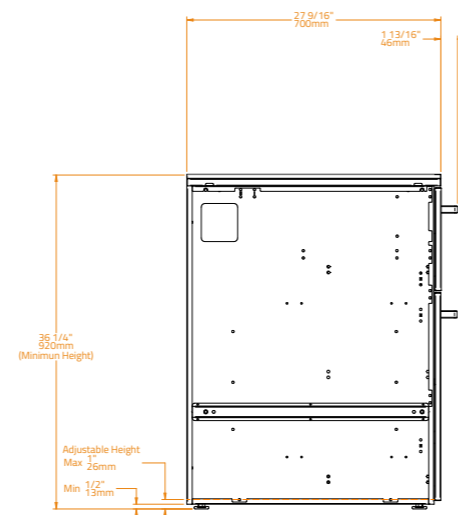
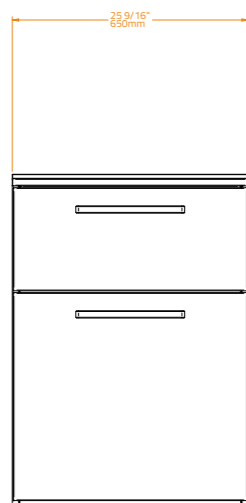

CT 90 Open

Ref BKC0004

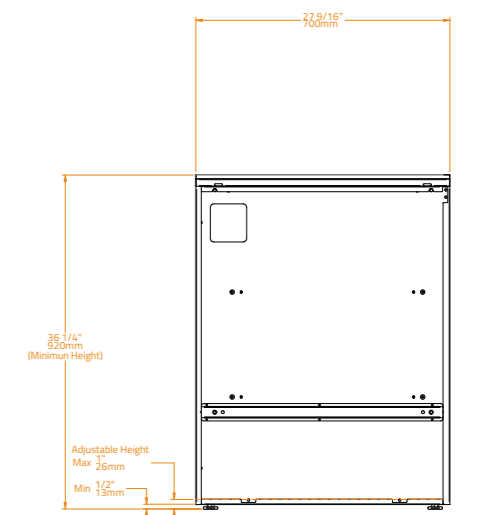
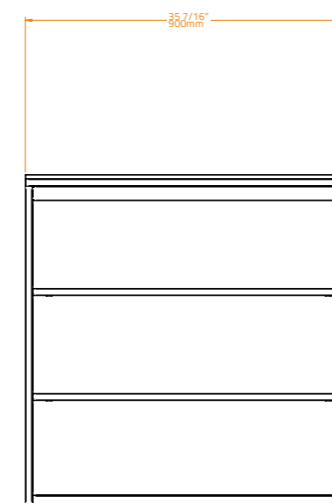

Modula Walls & Standing Bars

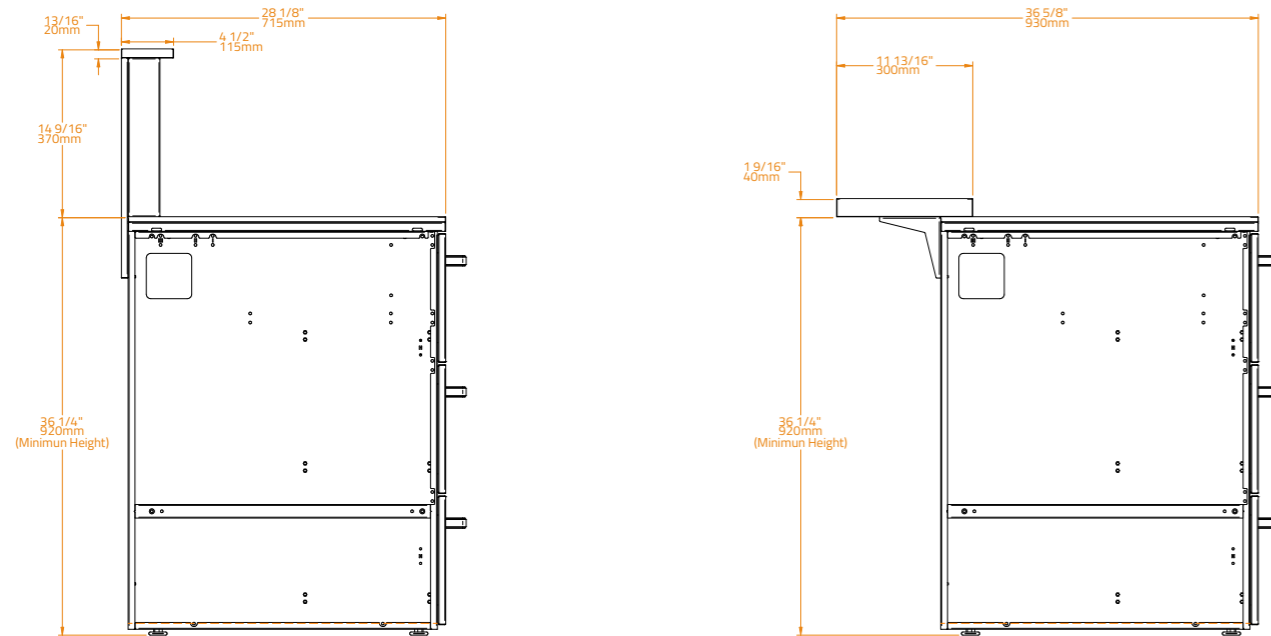

Wall 80

Ref BKC0010

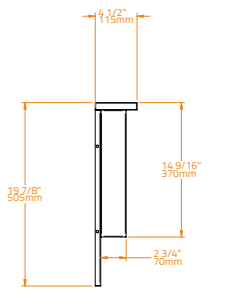
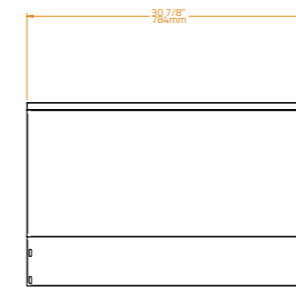

Wall 90

Ref BKC0011

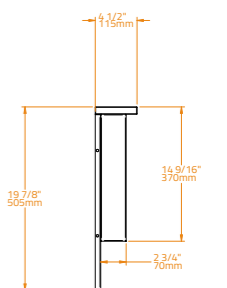
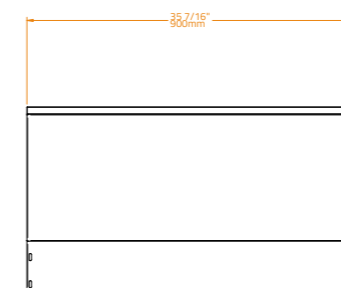

Wall 90 Corner

Ref BKC0031

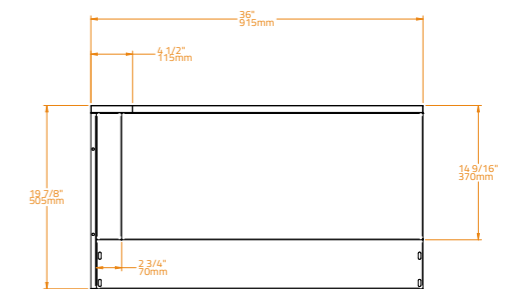
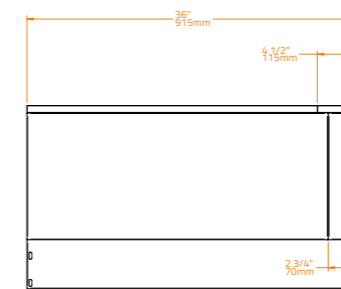

Wall 50

Ref BKC0041

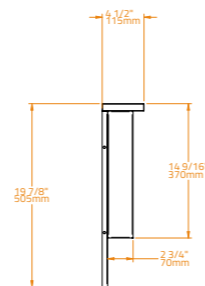
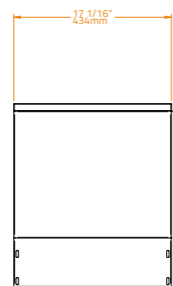

Wall 100

Ref BKC0012

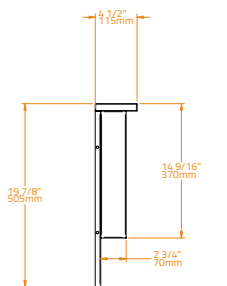
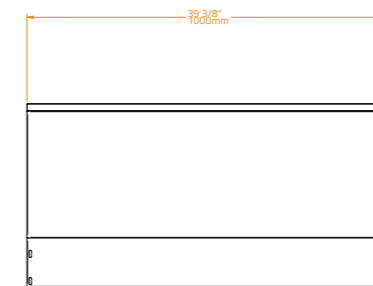

Wall 60

Ref BKC0009

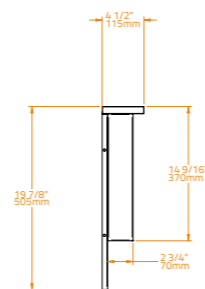
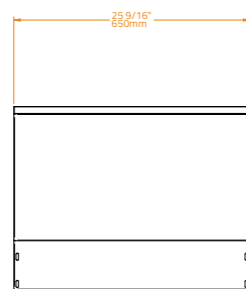

Wall 120

Ref BKC0013

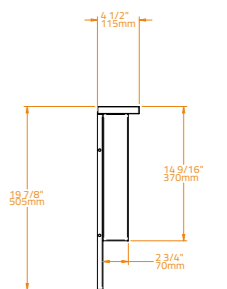
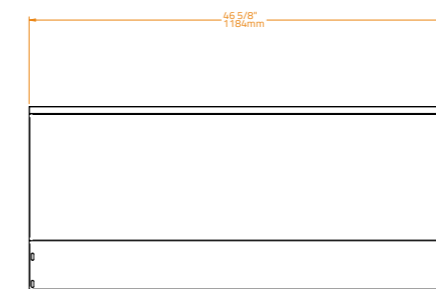

Modula Walls & Standing Bars

Standing Bar 50

Ref BKC0042

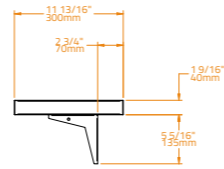
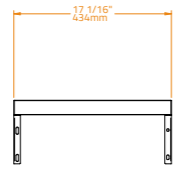

Standing Bar 60

Ref BKC0014

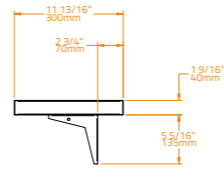
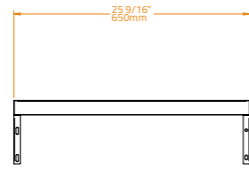

Standing Bar 80

Ref BKC0015

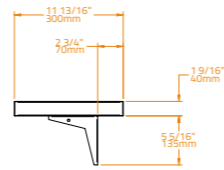
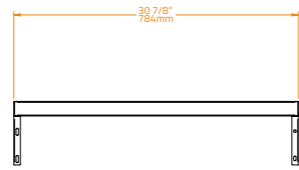

Standing Bar 90

Ref BKC0016

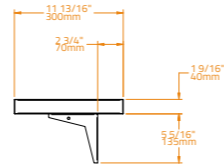
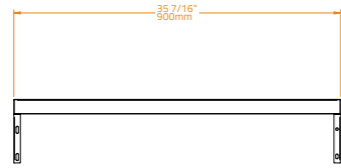

Standing Bar 100

Ref BKC0017

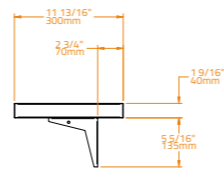
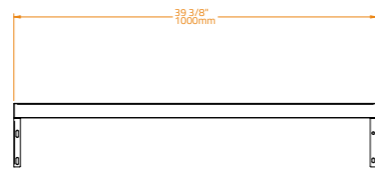

Standing Bar 120

Ref BKC0018

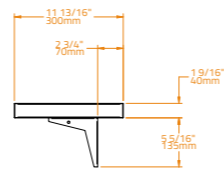
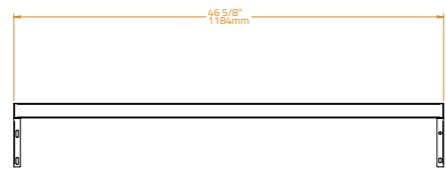

Kitchen LITE Series

LITE Series 300

Ref BKC0033

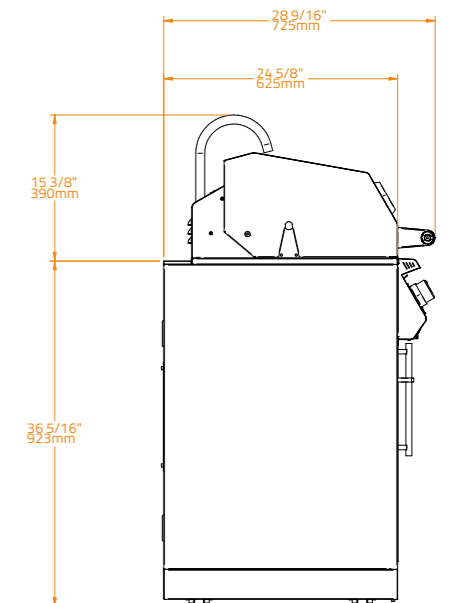
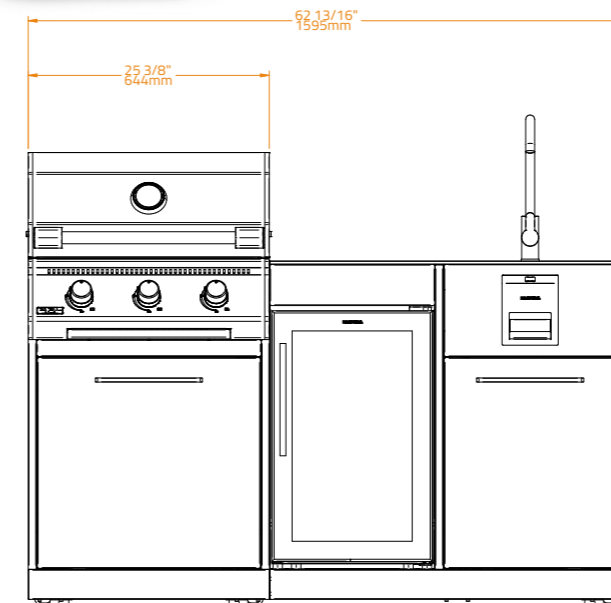

LITE Series 400

Ref BKC0032

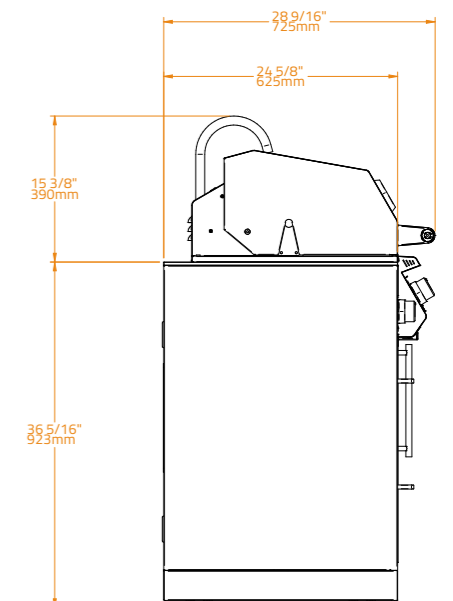
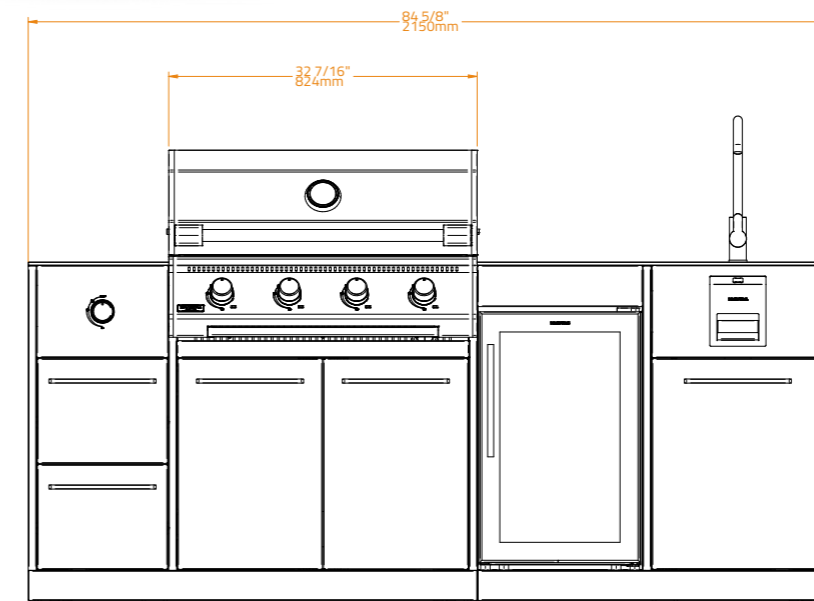

Grills

Box-Q / Box-Q S

Ref BGG0018 / Ref BGG0024

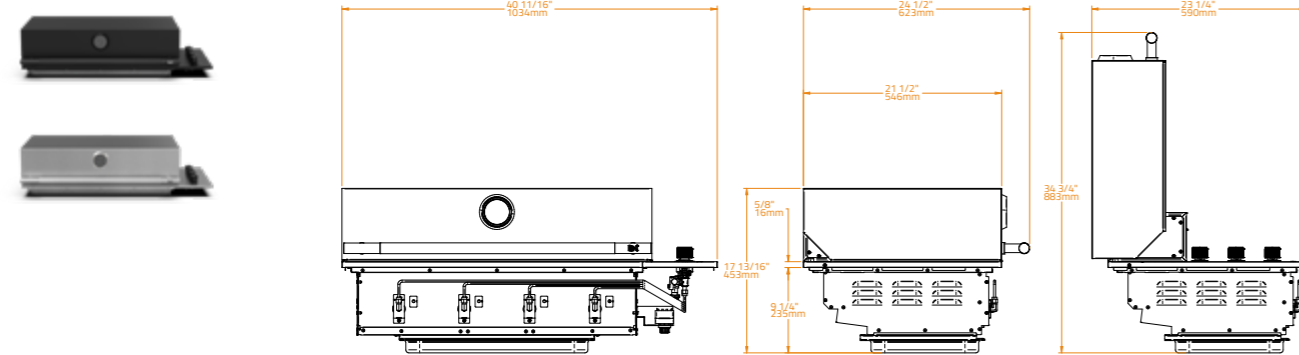

Fusion 300 LITE

Ref BGG0027

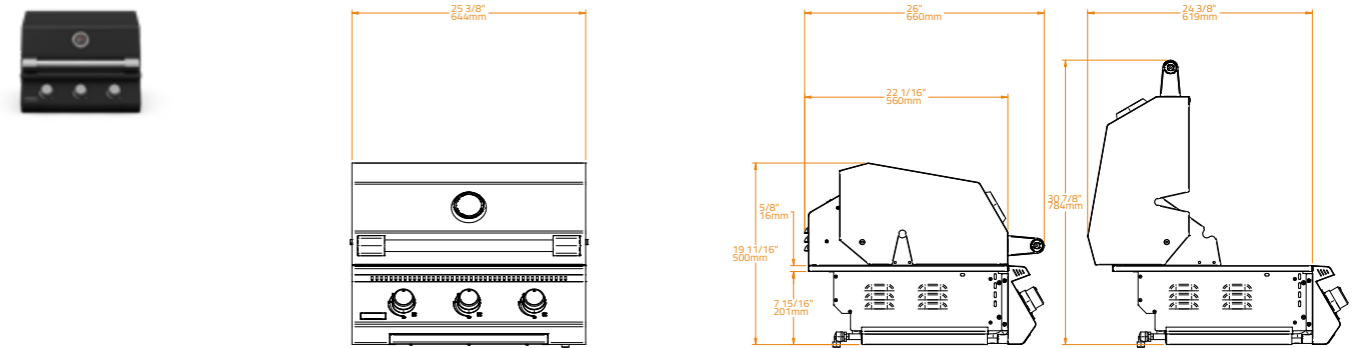

Fusion 400 RS / RM

Ref BGG0013 / Ref BGG0015

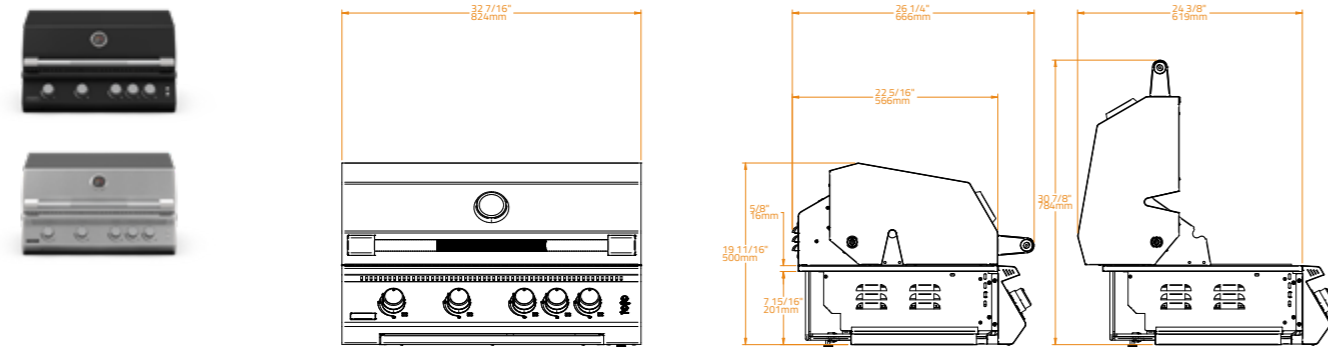

Fusion 400 LITE

Ref BGG0026

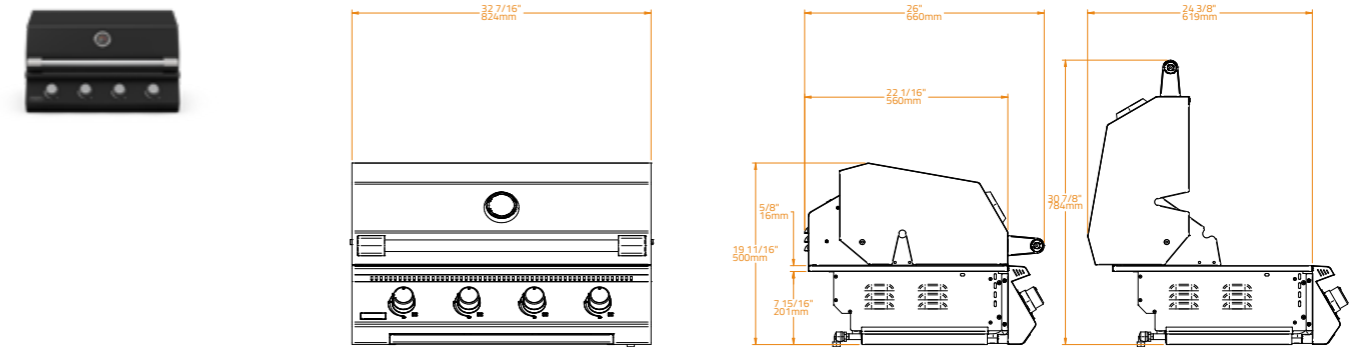

Fusion 500 RS / RM

Ref BGG0014 / Ref BGG0016

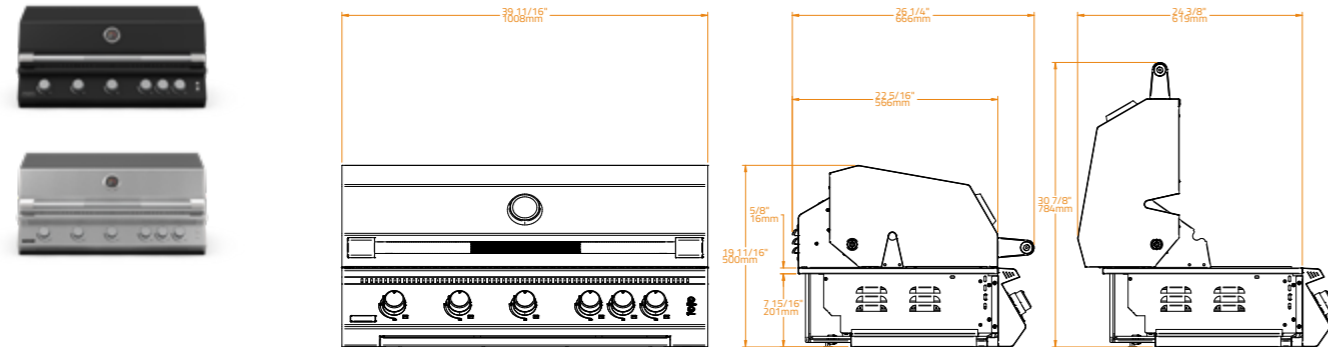

Charcoal Grill Ember 800

Ref BCG0001

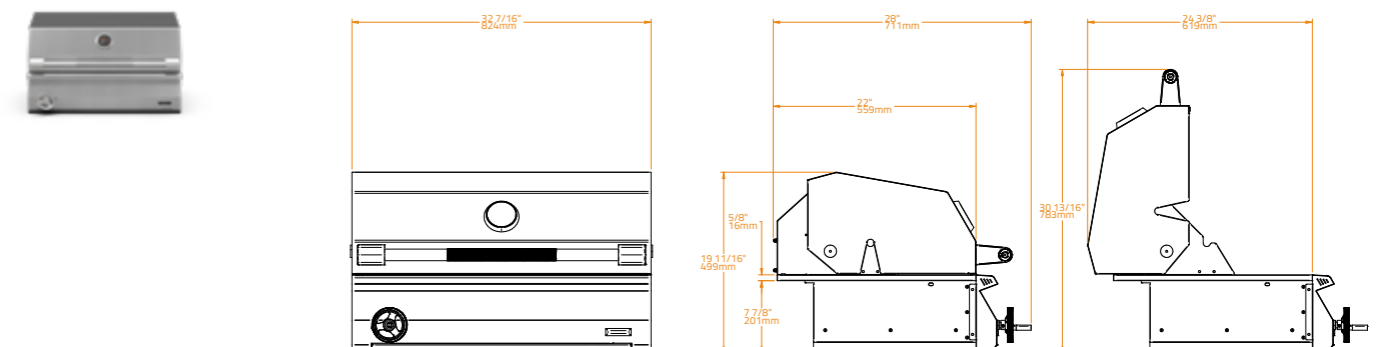

Grill Accessories

Cart Grill 400 S / Cart Grill 400 M

Ref BGC0007 / Ref BGC0009

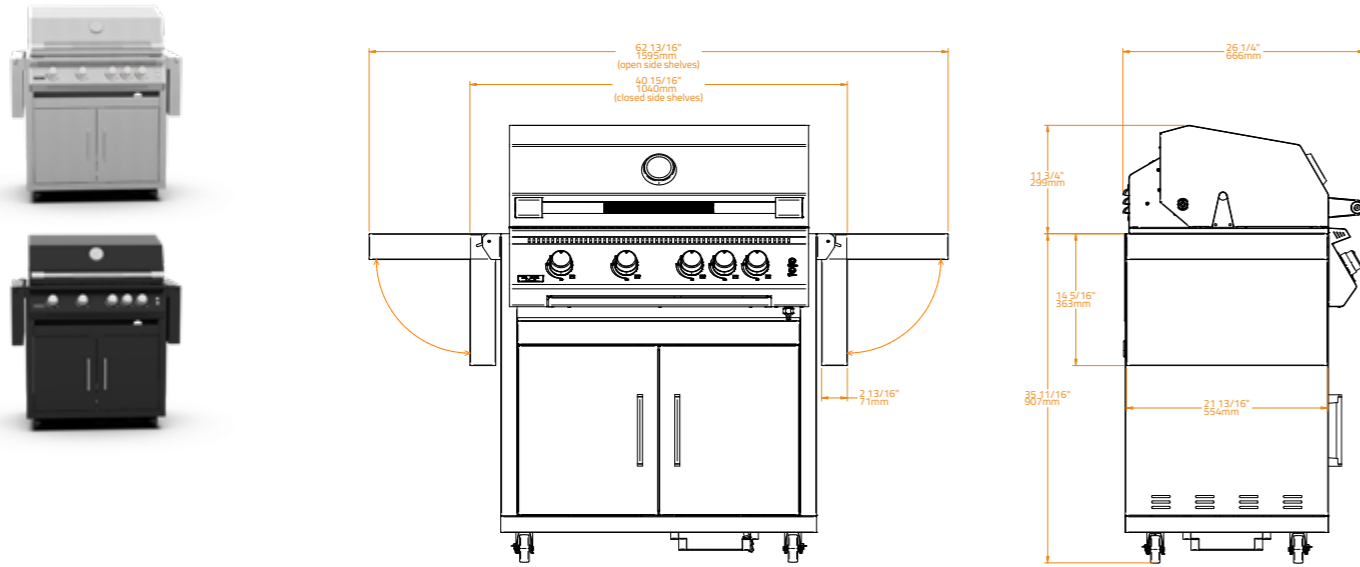

Liner 400 S

Ref BGL0004

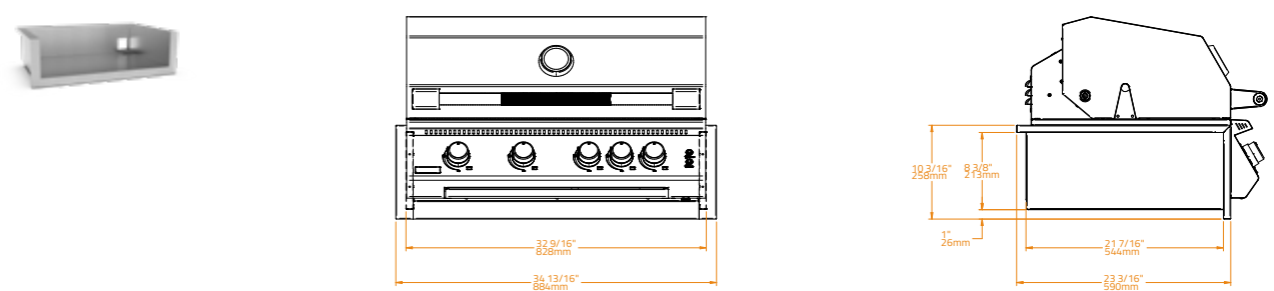

Cart Grill 500 S / Cart Grill 500 M

Ref BGC0008 / Ref BGC0010

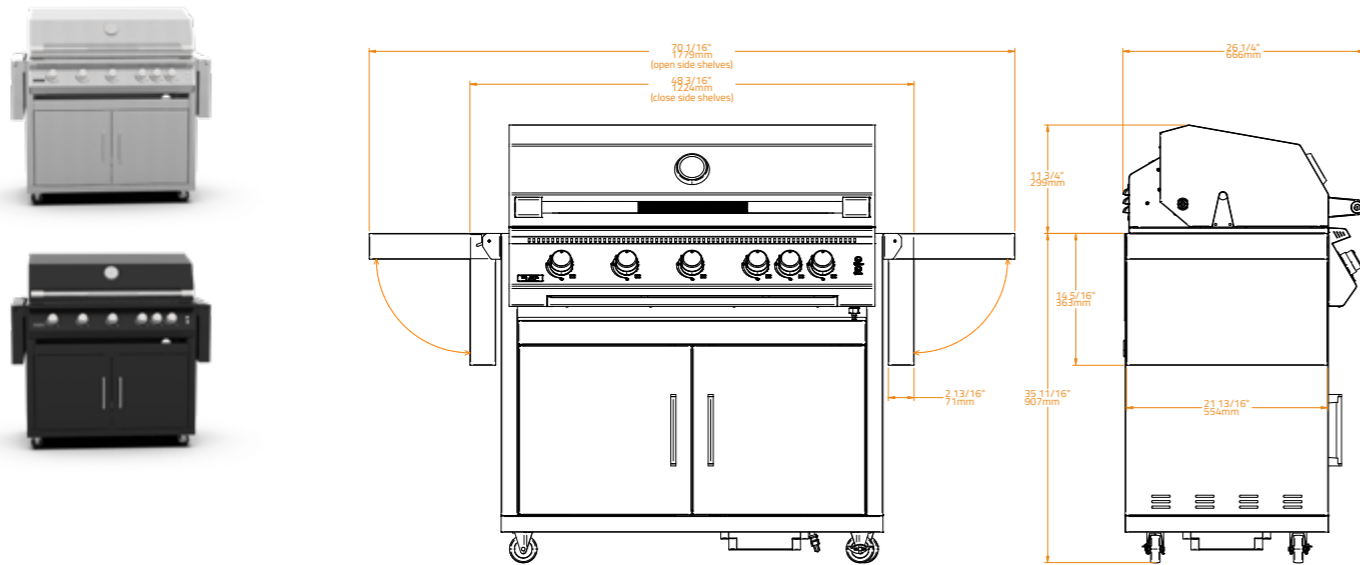

Liner 500 S

Ref BGL0005

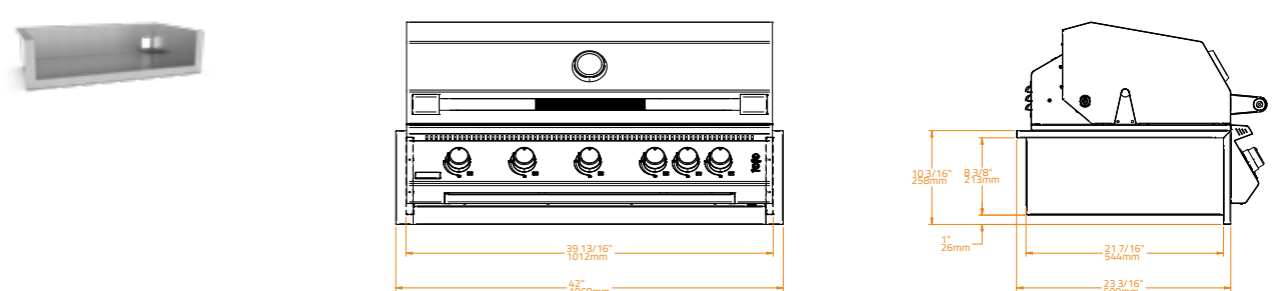

Kalentia & Gelantia

Capitano Pizza Oven 60

Ref BGG0017

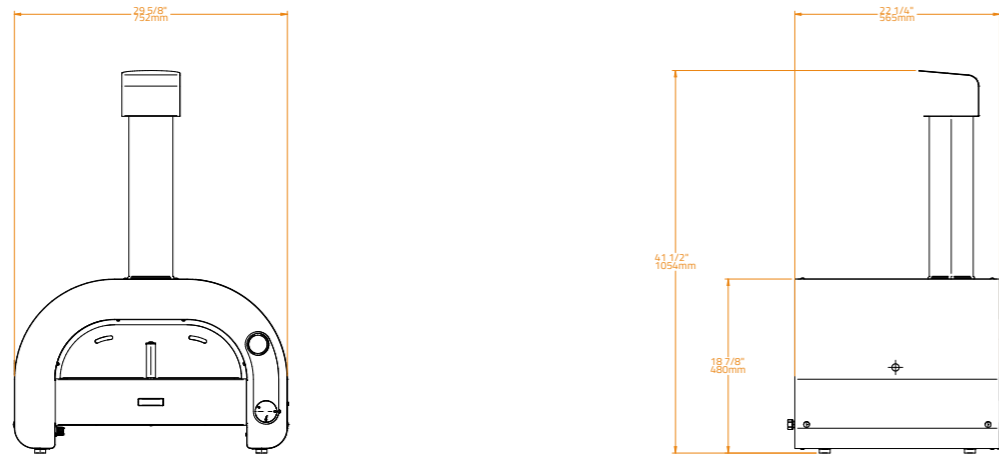

Outdoor Fridge SC-128F

Ref BGSC0024

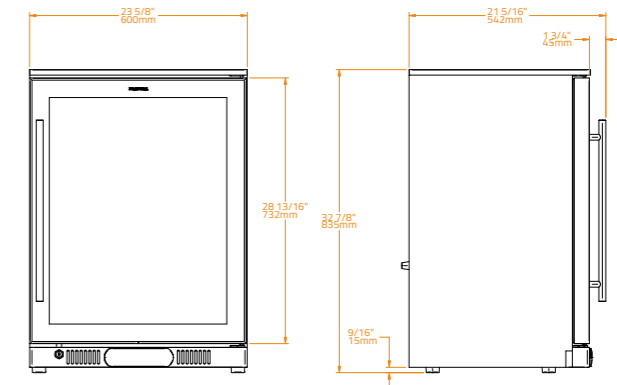

Bison Kamado 23

Ref BCG0002

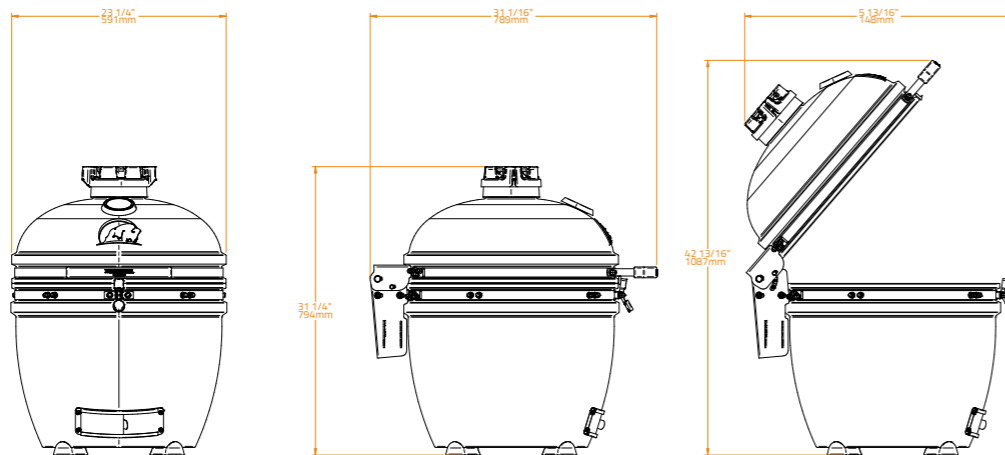

Outdoor Fridge SC-60F

Ref BGSC0151

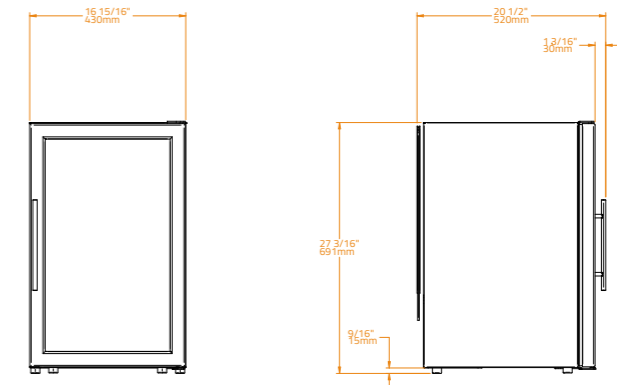

Countertop Side Burners

Ref BGG0019

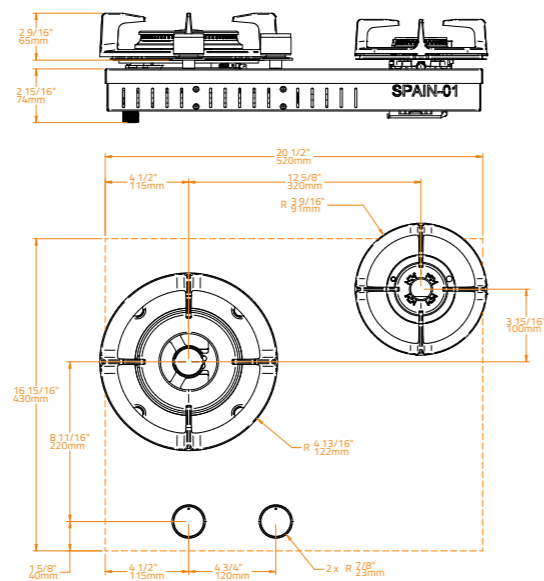

Planchas

L Class Inox 20 / L Class Special 20

Ref BGG0006 / Ref BGG0012

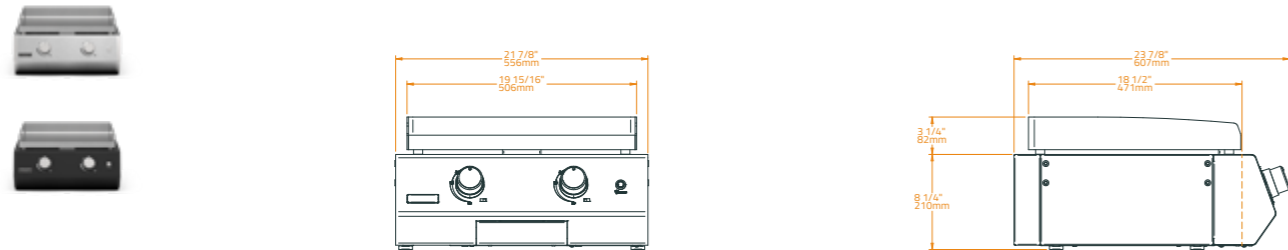

L Class Original 20 / L Class Matte 20

Ref BGG0003 / Ref BGG0009

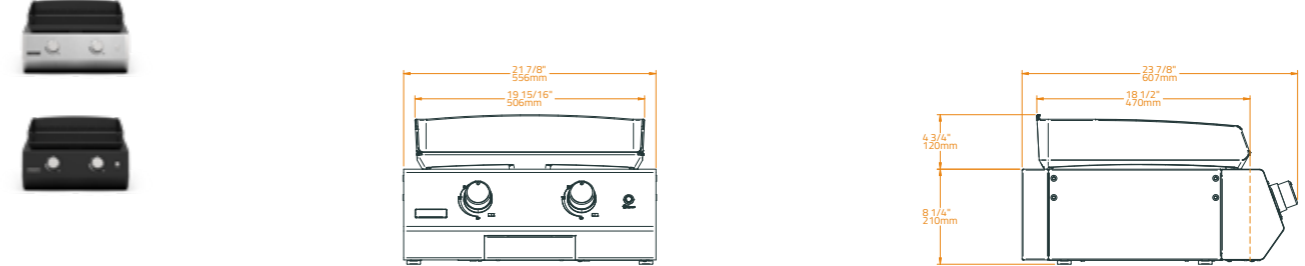

L Class Inox 30 / L Class Special 30

Ref BGG0005 / Ref BGG0011

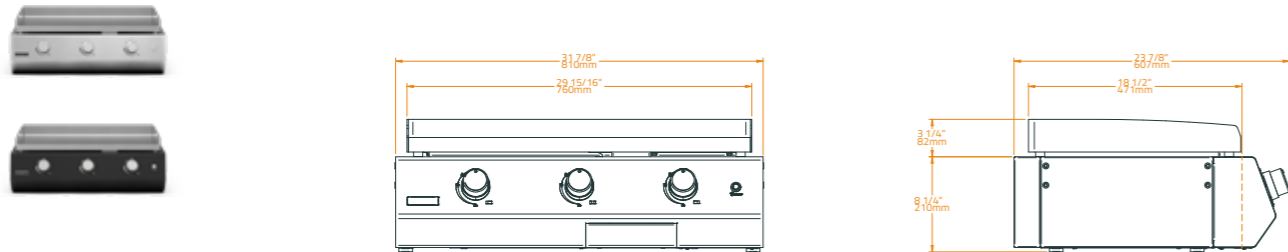

L Class Original 30 / L Class Matte 30

Ref BGG0002 / Ref BGG0008

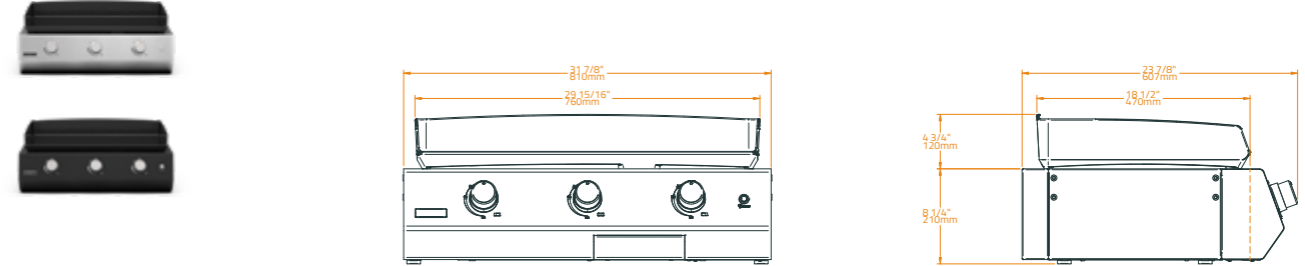

L Class Inox 40 / L Class Special 40

Ref BGG0004 / Ref BGG0010

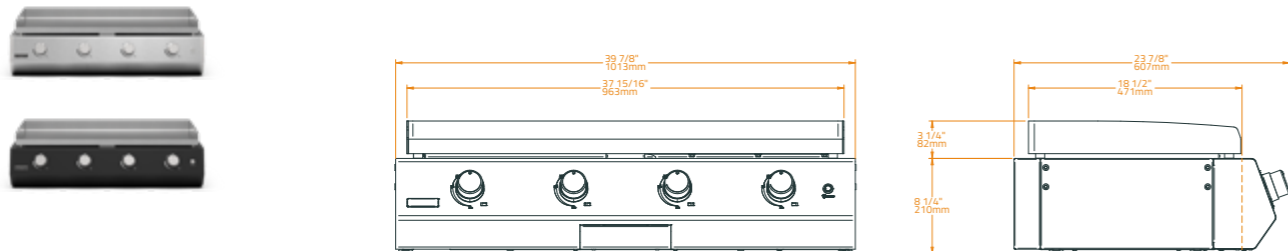

Planchas Accessories

Inox Cart 20/ Matte Cart 20

Ref BGC0003 / Ref BGC0006

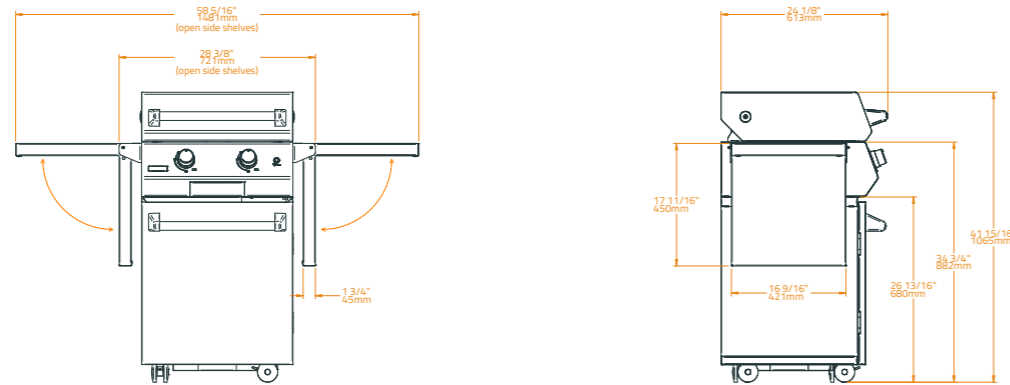

Inox Cover 20/ Matte Cover 20

Ref BGLD0006 / Ref BGLD0007

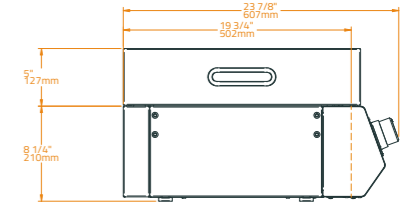
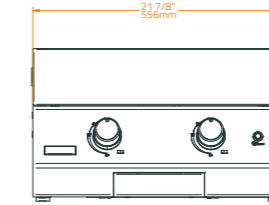

Inox Cart 30/ Matte Cart 30

Ref BGC0002 / Ref BGC0005

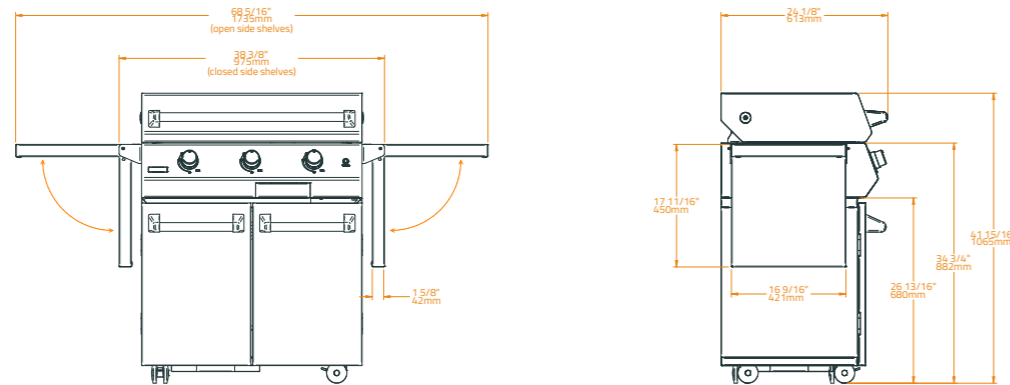

Inox Cover 30 / Matte Cover 30

Ref BGLD0005 / Ref BGLD0008

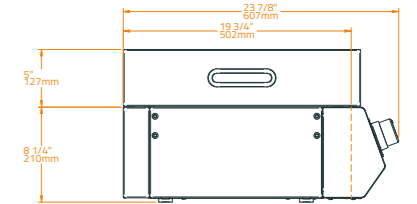
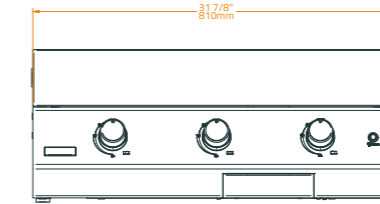

Inox Cart 40 / Matte Cart 40

Ref BGC0001 / Ref BGC0004

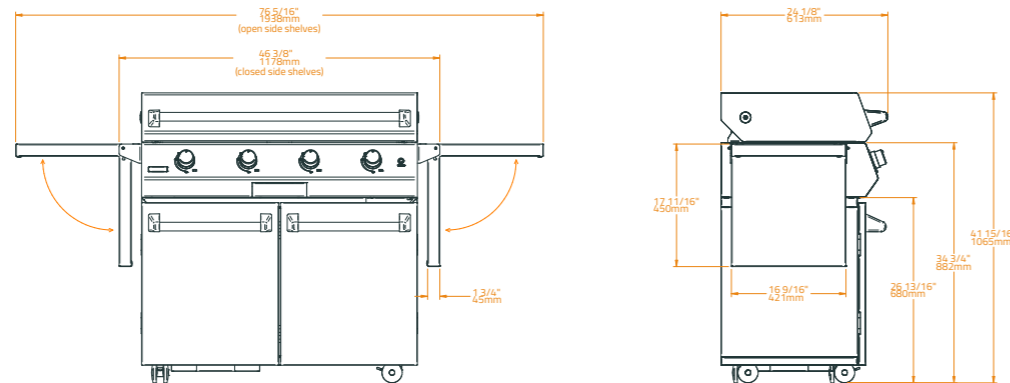

Inox Cover 40 / Matte Cover 40

Ref BGLD0004 / Ref BGLD0009

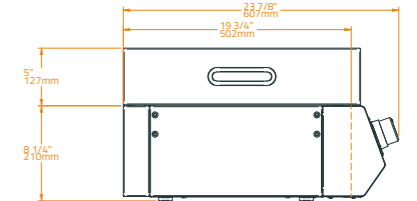
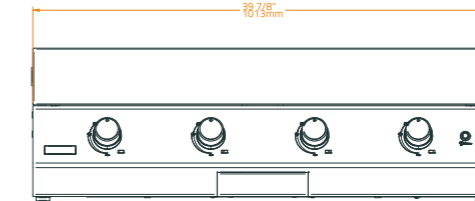

Planchas Accessories

Lid 20

Ref BGLD0003

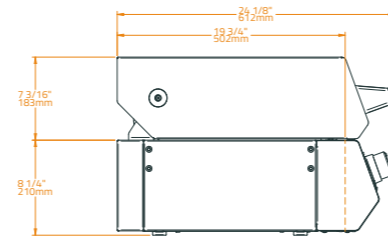
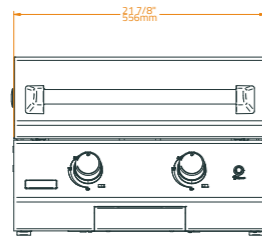

Liner 20

Ref BGL0003

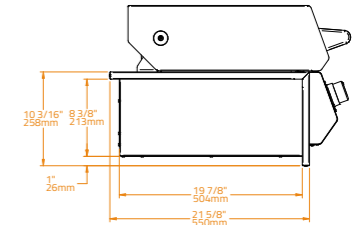
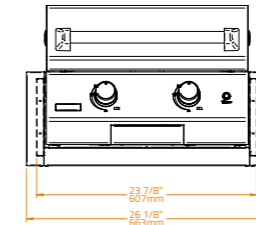

Lid 30

Ref BGLD0002

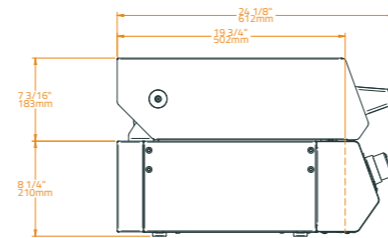
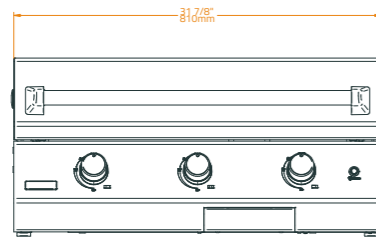
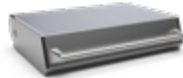

Liner 30

Ref BGL0002

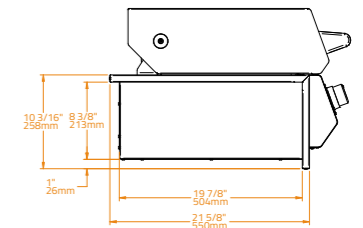
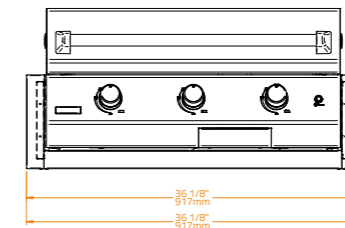

Lid 40

Ref BGLD0001

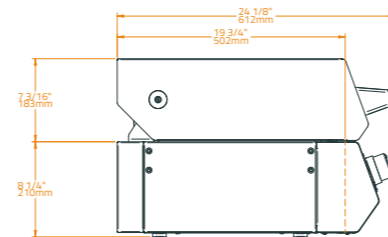
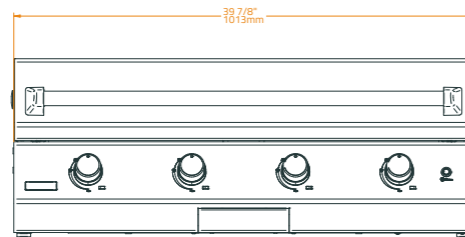
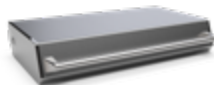

Liner 40

Ref BGL0001

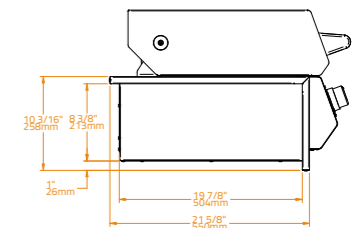
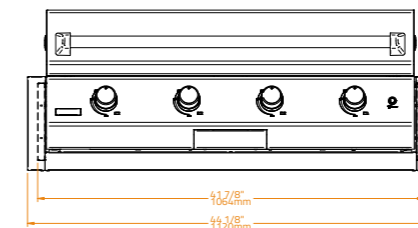

Warranty
Garantie

BRABURA
GRILLS

Brabura Lifetime Warranty
Garantie à vie Brabura

Limited Lifetime Warranty

At Brabura, we are committed to the quality and durability of our products.

Grills, Planchas and Countertop Side Burners

That's why we offer a lifetime warranty for certain key components in our barbecues and griddles. This warranty is designed to provide you with the utmost peace of mind and ensure that your culinary experience with Brabura remains exceptional throughout the years you own your product.

Lifetime Warranty:

- ✓ Enameled cast iron and stainless steel cooking plates.
- ✓ Cast stainless steel and U-shaped stainless steel burners.
- ✓ Stainless steel cooking grates with hexagonal rod.
- ✓ Stainless steel chassis.
- ✓ Burners cast iron grates

Five-Year (5) Warranty:

- ✓ Coated stainless steel hoods and control panels on grills and planchas
- ✓ Lids, covers, carts and insulated jackets
- ✓ Gas valves
- ✓ Inner liners
- ✓ Flavor grids
- ✓ Infrared burners in the grill
- ✓ Manifold assemblies

Three-Year (3) Warranty:

- ✓ Ignition systems (excluding batteries)
- ✓ Electrical components
- ✓ Knobs
- ✓ Soft covers and accessories
- ✓ Lift assemblies
- ✓ All other moving parts

Warranty Claim Procedure:

Brabura Grills will repair or replace defective modules at its discretion. Submit written claims with images. For warranty inquiries, contact Tel: +34 667 37 48 74 or E-mail: info@braburagrills.com. Send correspondence to: Brabura Grills SL, Calle Acero, 12 - 06220 - Villafranca de los Barros (Badajoz), España.

Brabura Grills SL is not liable for damages due to misuse, incorrect installation, or improper operation. Brabura product owners who purchased through Brabura dealers can register their warranty at <https://www.braburagrills.com> from within the "Register Your Warranty".

Garantie à vie limitée

Chez Brabura, nous nous engageons à fournir des produits de qualité et durables.

Barbecues, planchas et brûleurs latéraux de table de cuisson

C'est pourquoi nous offrons une garantie à vie sur une sélection de composants essentiels de nos grilles et planchas. Cette garantie vise à vous offrir une tranquillité d'esprit totale et à vous assurer une expérience culinaire exceptionnelle avec Brabura pendant toute la durée de vie de votre produit.

Garantie à vie :

- ✓ Plaques en fonte émaillée et en acier inoxydable
- ✓ Brûleurs en fonte et brûleurs en U en acier inoxydable
- ✓ Grilles en acier inoxydable avec barres hexagonales
- ✓ Châssis en acier inoxydable
- ✓ Grilles en fonte pour brûleurs

Garantie de cinq (5) ans :

- ✓ Grilles
- ✓ Couvercles, chariots et revêtements isolants
- ✓ Vannes de gaz
- ✓ Revêtements internes
- ✓ Diffuseurs de chaleur
- ✓ Brûleurs infrarouges sur les grilles
- ✓ Rampes de gaz

Garantie de trois (3) ans :

- ✓ Systèmes d'allumage (à l'exception des piles)
- ✓ Composants électriques
- ✓ Poignées
- ✓ Housses et accessoires
- ✓ Ensembles de levage
- ✓ Autres pièces mobiles

Procédure de réclamation au titre de la garantie :

Brabura Grills réparera ou remplacera les modules défectueux à sa discrétion. Veuillez envoyer vos réclamations par écrit, accompagnées de photos. Pour toute question relative à la garantie, vous pouvez nous contacter par téléphone au +34 667 37 48 74 ou par e-mail à l'adresse info@braburagrills.com. Veuillez envoyer votre courrier à : Brabura Grills SL, Calle Acero, 12, 06220 - Villafranca de los Barros (Badajoz), Espagne.

Brabura Grills SL n'est pas responsable des dommages causés par une utilisation inappropriée, une installation incorrecte ou un mauvais fonctionnement. Les propriétaires de produits Brabura qui ont acheté leur produit auprès des distributeurs agréés Brabura peuvent enregistrer leur garantie sur <https://www.braburagrills.com> dans la section « Enregistrez votre garantie ».



Limited Lifetime Warranty

At Brabura, we are committed to the quality and durability of our products.

Kitchen Modula

Brabura Outdoor Kitchens Modula, where craftsmanship meets longevity. This residential-exclusive, non-transferable warranty covers defects in materials and workmanship, excluding normal wear and tear, misuse, abuse, or improper installation.

Limited Warranties:

- ✓ Drawer guides and hinges: three (3) years, spare parts available.
- ✓ Painted finishes: three (3) years, weather-resistant.
- ✓ Overall structural integrity: ten (10) years (excluding handles).
- ✓ Refrigerator: three (3) years, additional warranty for specific components.
- ✓ Neolith countertops: twenty-five (25) years warranty for residential use.
- ✓ Bamboo kitchen parts: Treated with marine varnish, superficial wear not covered. Regular care needed, especially in harsh conditions.

Warranty Conditions and Limitations:

Covers defects in materials and workmanship, excluding wear and tear, aging, and corrosion in coastal installations. Excludes aesthetic damages post-purchase and losses of product contents.

Warranty Claim Procedure:

To ensure you make the most of this warranty, we recommend carefully reading the specific terms and conditions, keeping your purchase documentation, and following our maintenance recommendations. At Brabura, your long-term satisfaction is our top priority, and we are here to provide you with high-quality products that endure over time.

Brabura Grills will repair or replace defective modules at its discretion. Submit written claims with images. For warranty inquiries, contact Tel: +34 667 37 48 74 or E-mail: info@braburagrills.com. Send correspondence to: Brabura Grills SL, Calle Acero, 12 - 06220 – Villafranca de los Barros (Badajoz), España.

Brabura Grills SL is not liable for damages due to misuse, incorrect installation, or improper operation. Brabura product owners who purchased through Brabura dealers can register their warranty at <https://www.braburagrills.com> from within the "Register Your Warranty".

Garantie à vie limitée

Chez Brabura, nous nous engageons à fournir des produits de qualité et durables.

Kitchen Modula

Brabura Outdoor Kitchens Modula, où l'artisanat rencontre la durabilité. Cette garantie exclusive à usage résidentiel et non transférable couvre les défauts de matériaux et de fabrication, à l'exclusion de l'usure normale, de l'utilisation abusive, de la mauvaise utilisation ou d'une installation incorrecte.

Garanties limitées :

- ✓ Glissières et charnières de tiroirs : trois (3) ans, avec disponibilité des pièces de rechange.
- ✓ Finitions peintes : trois (3) ans, résistantes aux intempéries.
- ✓ Intégrité structurelle générale : dix (10) ans (à l'exclusion des poignées).
- ✓ Réfrigérateur : trois (3) ans, avec garantie supplémentaire pour certains composants.
- ✓ Plans de travail Neolith : garantie de vingt-cinq (25) ans pour un usage résidentiel.
- ✓ Éléments de cuisine en bambou : traités avec un vernis marin, l'usure superficielle n'est pas couverte. Un entretien régulier est nécessaire, en particulier dans des conditions défavorables.

Conditions et limitations de la garantie :

Couvre les défauts de matériaux et de fabrication, à l'exclusion des dommages causés par des chocs, des chutes ou un transport violent. Exclut les dommages esthétiques postérieurs à l'achat et les pertes de contenu du produit.

Procédure de réclamation au titre de la garantie :

Afin de tirer le meilleur parti de cette garantie, nous vous recommandons de lire attentivement les conditions générales spécifiques, de conserver les documents d'achat et de suivre nos recommandations d'entretien. Chez Brabura, votre satisfaction à long terme est notre priorité absolue, et nous sommes là pour vous offrir des produits de haute qualité qui durent dans le temps.

Brabura Grills réparera ou remplacera les modules défectueux à sa discrétion. Veuillez envoyer vos réclamations par écrit accompagnées de photos. Pour toute question relative à la garantie, vous pouvez nous contacter par téléphone au +34 667 37 48 74 ou par e-mail à l'adresse info@braburagrills.com. Veuillez envoyer votre courrier à : Brabura Grills SL, Calle Acero, 12 - 06220 – Villafranca de los Barros (Badajoz), Espagne.

Brabura Grills SL n'est pas responsable des dommages causés par une utilisation inappropriée, une installation incorrecte ou un mauvais fonctionnement. Les propriétaires de produits Brabura ayant effectué leur achat auprès des distributeurs agréés Brabura peuvent enregistrer leur garantie sur <https://www.braburagrills.com> dans la section « Enregistrez votre garantie ».



Limited Lifetime Warranty

At Brabura, we are committed to the quality and durability of our products.

Ovens and Kamados

This warranty is designed to provide you with the utmost peace of mind and ensure that your culinary experience with Brabura remains exceptional throughout the years you own your product.

Limited Warranties:

- ✓ Oven: three (3) years, except for refractory stones.
- ✓ Kamado ceramic body and ceramic fire box: twenty (20) years.
- ✓ Kamado stainless steel grates: three (3) years.
- ✓ Other kamado metal parts and pizza stones: three (3) years.
- ✓ Bamboo parts: Treated with marine varnish, superficial wear not covered. Regular care needed, especially in harsh conditions.

Warranty Conditions and Limitations:

Covers defects in materials and workmanship, excluding hit, fall or violent transportation.. Excludes aesthetic damages post-purchase and losses of product contents.

Warranty Claim Procedure:

To ensure you make the most of this warranty, we recommend carefully reading the specific terms and conditions, keeping your purchase documentation, and following our maintenance recommendations. At Brabura, your long-term satisfaction is our top priority, and we are here to provide you with high-quality products that endure over time.

Brabura Grills will repair or replace defective modules at its discretion. Submit written claims with images. For warranty inquiries, contact Tel: +34 667 37 48 74 or E-mail: info@braburagrills.com . Send correspondence to: Brabura Grills SL, Calle Acero, 12 - 06220 – Villafranca de los Barros (Badajoz), España.

Brabura Grills SL is not liable for damages due to misuse, incorrect installation, or improper operation. Brabura product owners who purchased through Brabura dealers can register their warranty at <https://www.braburagrills.com> from within the "Register Your Warranty".

Garantie à vie limitée

Chez Brabura, nous nous engageons à garantir la qualité et la durabilité de nos produits.

Fours et kamados

Cette garantie est conçue pour vous offrir une tranquillité d'esprit totale et vous garantir une expérience culinaire exceptionnelle avec Brabura tout au long des années d'utilisation de votre produit.

Garanties limitées :

- ✓ Four : trois (3) ans, à l'exception des pierres réfractaires.
- ✓ Corps en céramique du Kamado et chambre de combustion en céramique : vingt (20) ans.
- ✓ Grilles en acier inoxydable du Kamado : trois (3) ans.
- ✓ Autres pièces métalliques du Kamado et pierres à pizza : trois (3) ans.
- ✓ Pièces en bambou : traitées avec un vernis marin, l'usure superficielle n'est pas couverte. Un entretien régulier est nécessaire, en particulier dans des conditions difficiles.

Conditions et limitations de la garantie :

Couvre les défauts de matériaux et de fabrication, à l'exclusion des dommages causés par des chocs, des chutes ou un transport violent. Exclut les dommages esthétiques postérieurs à l'achat et les pertes de contenu du produit.

Procédure de réclamation au titre de la garantie :

Pour tirer le meilleur parti de cette garantie, nous vous recommandons de lire attentivement les conditions générales spécifiques, de conserver les documents d'achat et de suivre nos recommandations d'entretien. Chez Brabura, votre satisfaction à long terme est notre priorité absolue, et nous sommes là pour vous offrir des produits de haute qualité qui durent dans le temps.

Brabura Grills réparera ou remplacera les modules défectueux à sa discrétion. Veuillez envoyer vos réclamations par écrit accompagnées de photos. Pour toute question relative à la garantie, vous pouvez nous contacter par téléphone au +34 667 37 48 74 ou par e-mail à l'adresse info@braburagrills.com. Veuillez envoyer votre courrier à : Brabura Grills SL, Calle Acero, 12 - 06220 – Villafranca de los Barros (Badajoz), Espagne.

Brabura Grills SL n'est pas responsable des dommages causés par une utilisation inappropriée, une installation incorrecte ou un mauvais fonctionnement. Les propriétaires de produits Brabura ayant effectué leur achat auprès des distributeurs agréés Brabura peuvent enregistrer leur garantie sur <https://www.braburagrills.com> dans la section « Enregistrez votre garantie ».







Scan me to set up your kitchen
Scanner moi pour configurer votre cuisine

braburagrills.com

BRABURA
OUTDOOR KITCHENS

braburagrills.com

Calle Acero 12 | 06220 | Villafranca de los Barros | Badajoz | Spain
+34 924 091 954 | +34 667 374 874 | info@braburagrills.com